

Обзор запасных частей: действителен с 01.12.2010

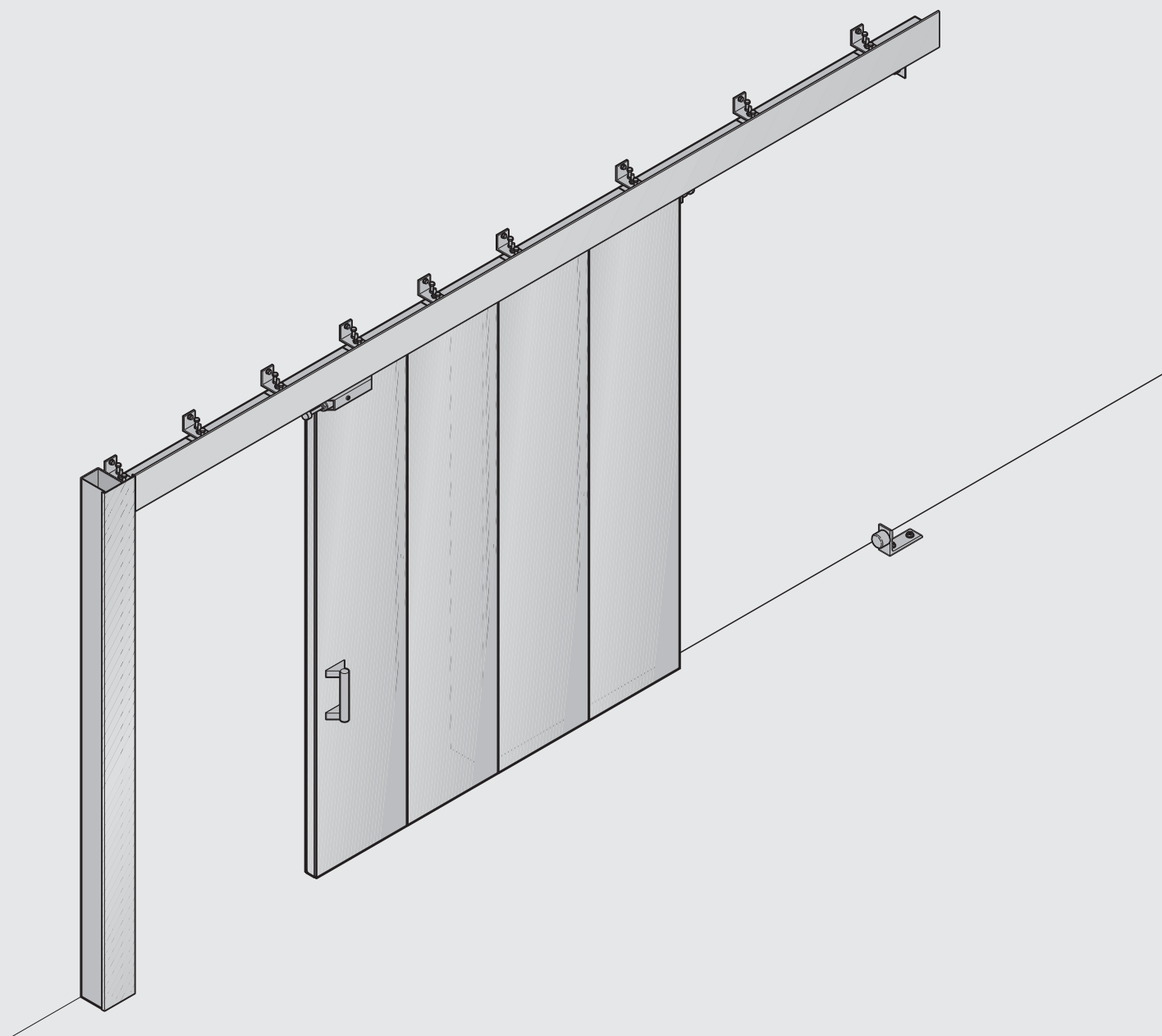

Огнестойкие откатные ворота FST



Международные торговые представительства Hörmann

Hörmann KG Verkaufsgesellschaft

Upheider Weg 94-98, D-33803 Steinhagen
Postfach 12 61, D-33792 Steinhagen
Telefon +49 5204 915-0, Telefax +49 5204 915-277
Internet: www.hoermann.de, www.hoermann.com

Торговые организации Hörmann в Германии

Hörmann NL Berlin
Industriestraße 12-14
15366 Dahlewitz-Hoppegarten
Tel. 03342 3896-0
Fax 03342 3896-11

Hörmann NL Hamburg
Süderstraße 2
24568 Kaltenkirchen
Tel. 04191 8087-0
Fax 04191 8087-10

Hörmann NL München
Lise-Meitner-Straße 10
85662 Hohenbrunn
Tel. 08102 785-0
Fax 08102 785-200

Hörmann NL Bremen
Mittelwending 25
28844 Weyhe
Tel. 04203 8166-3
Fax 04203 8166-65

Hörmann NL Hannover
Industriestraße 4
30916 Isernhagen
Tel. 0511 97253-0
Fax 0511 773390

Hörmann NL Nürnberg
Am Pestalozziring 11
91058 Erlangen
Tel. 09131 6068-0
Fax 09131 601248

Hörmann NL Erfurt
Wandersleber Straße 17
99192 Apfelstädt
Tel. 036202 24-0
Fax 036202 24-119

Hörmann NL Herne
Schloßstraße 30
44653 Herne-Wanne-Eickel
Tel. 02325 9289-0
Fax 02325 9289-10

Hörmann NL Steinhagen
An der Jüpke 5
33803 Steinhagen
Tel. 05204 1005-0
Fax 05204 7500

Hörmann NL Frankfurt
Hanauer Landstraße 88
63538 Großkrotzenburg
Tel. 06186 2007-0
Fax 06186 2007-50

Hörmann NL Köln/Bonn
Robert-Bosch-Straße 6 a
53919 Weilerswist
Tel. 02254 609-0
Fax 02254 609-25

Hörmann NL Stuttgart
Industriestraße 18
71272 Renningen
Tel. 07159 1635-0
Fax 07159 1635-10

Hörmann NL Freisen
Bahnhofstraße 43
66629 Freisen
Tel. 06855 993-0
Fax 06855 9044

Hörmann NL Leipzig
Gewerbeallee 17
04821 Brandis
Tel. 034292 61-600
Fax 034292 61-829

Международные торговые представительства

A Hörmann Austria Ges. mbH
A-5310 Mondsee
info@hoermann.at

GR Hörmann Hellas Ltd.
GR-19400 Koropi
info@hormann.gr

RUS Hörmann Russia OOO
RUS-196626
Sankt Petersburg
info@hormann.com.ru

B Hörmann Belgium NV/SA
B-3700 Tongeren
info@hormann.be

H Hörmann Hungária Kft.
H-2310
Szigetszentmiklós
info@hormann.hu

S Hörmann Svenska AB
S-70369 Örebro
info@hoermann.se

BG Hörmann Bulgaria EOOD
BG-1510 Sofia
info.sof@hoermann.bg

HK Hörmann (Hong Kong) Ltd.
North Point,
Hong Kong
info@hoermann.com.hk

SK Hörmann Slovenska republika s.r.o.
SK-821 04 Bratislava
info.bts@hoermann.com

BR Hörmann Brasil Portas Ltda
BR - Sao Paulo SP
CEP 04547-004
info.sao@hormann.com

I Hörmann Italia S.r.l.
I-38015 Lavis (Trento)
info@hormann.it

SRB Hörmann Vrata
SRB-11000 Beograd
i.bjelobrk@hormann.com

CH Hörmann Schweiz AG
CH-4702 Oensingen
info@hoermann.ch

IND Hörmann India Pvt. Ltd.
Andheri (W)
IN-Mumbai 400 053
info@hormann.in

TR Hörmann Yapi Elemanlari Tic Ltd. Sti.
A34788 Tasdelen-
Ümraniye,
TR-Istanbul
info.ist@hoermann.com

CN Hörmann Beijing Door Production Co. Ltd.
100176 Beijing,
P.R. China
info@hoermann.cn

KZ Hörmann Kazakhstan
KZ-05000 4 Almaty
a.ljubimov@hormann.kz

UA Hörmann Ukraine TOV
UA-04176 Kiev
info@hoermann.com.ua

CZ Hörmann Česká republika s.r.o.
CZ-252 68
info@hormann.cz

LT Hörmann Lietuva UAB
LT-02244, Vilnius
info@hormann.lt

UAE Hörmann Middle East FZE
UAE-Dubai
info.dxb@hormann.com

DK Hörmann Danmark AS
DK-8920 Randers
info@hoermann.dk

N Hörmann A/S Norge
N-4640 Søgne
info@hoermann.no

USA Hörmann LLC
USA-60538
Montgomery, Illinois
info@hormann.us

E Hörmann España, S.A.
E-08228 Terrassa
info@hormann.es

NL Hörmann Nederland BV
NL-3771 MB Barneveld
info@hormann.nl

USA Hörmann Flexon LLC
USA-15056 Leetsdale,
PA
info@hormann-flexon.com

EST Hörmann Eesti Oü
EST-76505 Saue
info.ee@hoermann.com

P Hörmann Portugal, Lda.
P-2710 - 297 Sintra
info@hormann.pt

F Hörmann France SAS
F-95500 Gonesse
info@hormann.fr

PL Hörmann Polska sp.z.o.o.
PL-62-052 Komorniki
info@hormann.pl

GB Hörmann UK Ltd.
GB-Leicestershire
LE67 4JW
info@hormann.co.uk

RO Hörmann Romania S.R.L.
RO-77042 Chiajna, Ilfov
info@hormann.ro

Более подробную информацию о наших региональных представительствах и филиалах Вы найдете на сайте www.hoermann.com

Международные партнеры по сбыту







AUS AZ BHR BRN BY CY DOM DZ ET FIN GE GR HR IL IND IRL IS KZ L LV M
OM PE RA RC RCH ROD SCG SLO SYR THA TN UAE MD

Цены в €. Авторские права защищены. Перепечатка, даже части материала, только с нашего разрешения. Оставляем за собой право на внесение технических изменений.

Содержание

| | Страница |
|----------------------------------------------|----------|
| ■ 1. Профили | 4 |
| ■ 2. Облицовка | 7 |
| ■ 3. Принадлежности: винты и дюбели | 8 |
| ■ 4. Уплотнения и фасонные детали | 11 |
| ■ 5. Фурнитура | 12 |
| ■ 6. Доводчики дверей | 14 |
| ■ 7. Магнитные контакты ALARMCOM | 15 |
| ■ 8. Фиксаторы и датчики дыма | 16 |
| ■ 9. Регуляторы скорости и амортизаторы | 19 |
| ■ 10. Замки | 20 |
| ■ 11. Петли | 21 |
| ■ 12. Принадлежности и мелкие детали | 22 |
| ■ 13. Информационные таблички | 25 |
| ■ Бланк заказа запчастей | 28 |
| ■ Условия поставки (состояние 1. 6. 2003 г.) | 29 |

Используемые символы

| Символ | Описание |
|-------------------------------------------------------------------------------------|-------------------------------------------------------------------------------------------------------------------------|
|  | Цена – по запросу |
|  | Обратите внимание на более долгие сроки поставки |
|  | Изделия, цена которых отмечена точкой, имеются в запасе на складе завода / могут быть отправлены незамедлительно |
|  | Изделие было заменено |
|  | Возможно применение для указанных типов дверей |
|  | Невозможно применение для указанных типов дверей |

1. Профили

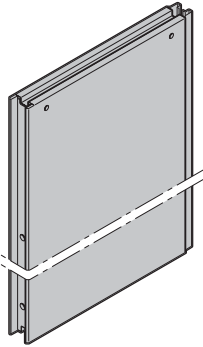
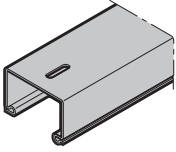
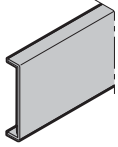
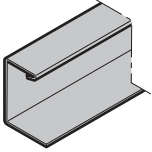
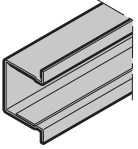
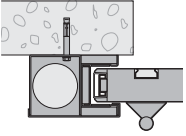
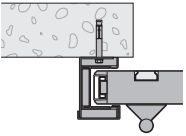
| Изделие | Описание | № арт. | Кол-во | € |
|-------------------------------------------------------------------------------------|-----------------------------------------------------------------|--------------------|----------------|------------------------------------|
|  | Запасной элемент | | Шт. | |
| | T30 T90 | 2015555 2015556 | _____ _____ | /м ² /м ² |
|  | Профиль направляющей шины FST, оцинкованный | 2015250 | Шт. _____ | /м |
|  | Торцевой С-профиль, оцинкованный | 2015251 | Шт. _____ | /м |
|  | Фасонный профиль полотна ворот, оцинкованный | 2015252 | Шт. _____ | /м |
|  | Входной профиль FST, оцинкованный | | Шт. | |
|  | Выбрать вид закрывания: Стандартное замыкание | 2015253 | _____ | /м |
|  | Стандартное замыкание, противовес с измененным расположением | 2015253 | _____ | /м |

| | | | | |
|--------------|-----------------------|--|------------------------|--|
| ЗАКАЗ | № заказчика: _____ | | № заказа: _____ | |
| | Заказчик: _____ | | | |
| | Адрес доставки: _____ | | _____ | |
| | Город/дата: _____ | | Печать и подпись _____ | |

1. Профили

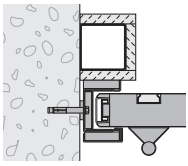
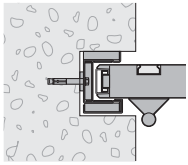
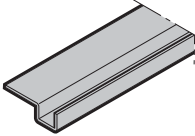
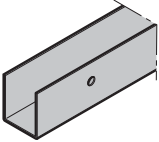
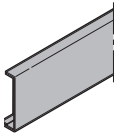
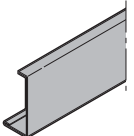
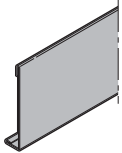
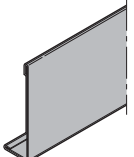
| Изделие | Описание | № арт. | Кол-во | € |
|-------------------------------------------------------------------------------------|--------------------------------------------------------------------|---------|--------------|----|
|  | Замыкание заподлицо, противовес с измененным расположением | 2015253 | _____ | /м |
|  | Замыкание заподлицо, противовес с измененным расположением, в нише | 2015253 | _____ | /м |
|  | Настенный фасонный профиль FST, оцинкованный | 2015254 | Шт. _____ | /м |
|  | Профиль кожуха противовеса FST, оцинкованный | 2015255 | Шт. _____ | /м |
|  | Фальш-панель направляющей шины 91 мм, оцинкованная | 2015256 | Шт. _____ | /м |
|  | Фальш-панель направляющей шины 110 мм, оцинкованная | 2015257 | Шт. _____ | /м |
|  | Фальш-панель направляющей шины 175 мм, оцинкованная | 2015258 | Шт. _____ | /м |
|  | Фальш-панель направляющей шины 197 мм, оцинкованная | 2015259 | Шт. _____ | /м |

| | | | | |
|--------------|-----------------------|--|------------------------|--|
| ЗАКАЗ | № заказчика: _____ | | № заказа: _____ | |
| | Заказчик: _____ | | | |
| | Адрес доставки: _____ | | _____ | |
| | Город/дата: _____ | | Печать и подпись _____ | |

1. Профили

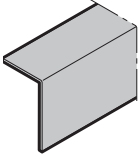
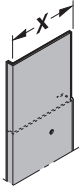
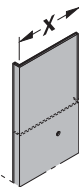
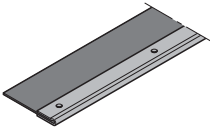
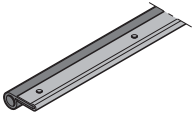
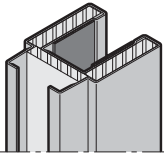
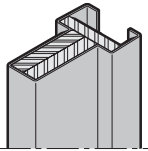
| Изделие | Описание | № арт. | Кол-во | € |
|-------------------------------------------------------------------------------------|----------------------------------------------------------------------------------------------------|-----------------------------------------------------|--------------------------------------------------|----------------------------|
|  | Крепежный уголок входного профиля, оцинкованный | 2015260 | Шт. _____ | /шт. |
|  | Фальш-панель входного профиля, оцинкованная 81 мм 86 мм 193 мм 303 мм 413 мм | 2015261 2015262 2015263 2015264 2015265 | Шт. _____ _____ _____ _____ _____ | /м /м /м /м /м |
|  | Фальш-панель кожуха противовеса, оцинкованная 113 мм 223 мм 333 мм | 2015266 2015267 2015268 | Шт. _____ _____ _____ | /м /м /м |
|  | Резиновое манжетное уплотнение, спрессованное с монтажным профилем | 2015269 | Шт. _____ | /м |
|  | Резиновое манжетное уплотнение, спрессованное с монтажным профилем | 2015270 | Шт. _____ | /м |
|  | Центральный профиль (2-створч.), часть с пазом заполняемая гипсом | 2015271 | Шт. _____ | /м |
|  | Центральный профиль (2-створч.), шпонка заполняемая гипсом | 2015272 | Шт. _____ | /м |





| | | | | |
|--------------|-----------------------|--|------------------------|--|
| ЗАКАЗ | № заказчика: _____ | | № заказа: _____ | |
| | Заказчик: _____ | | | |
| | Адрес доставки: _____ | | | |
| | Город/дата: _____ | | Печать и подпись _____ | |

2. Облицовка

| Изделие | Описание | № арт. | Кол-во | € |
|-----------------------------------------------------------------------------------|-----------------------------------------------------------|---------|--------|----|
|  | Облицовочные полосы, толщина 1,8 мм, самоклеющиеся | | Шт. | |
| | 10 мм, длина _____ мм | 2015273 | _____ | /м |
| | 25 мм, длина _____ мм | 2015274 | _____ | /м |
| | 34 мм, длина _____ мм | 2015275 | _____ | /м |
| | 38 мм, длина _____ мм | 2015276 | _____ | /м |

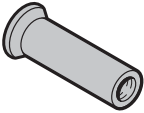
| | | | | |
|--------------|-----------------------|--|------------------------|--|
| ЗАКАЗ | № заказчика: _____ | | № заказа: _____ | |
| | Заказчик: _____ | | | |
| | Адрес доставки: _____ | | | |
| | Город/дата: _____ | | Печать и подпись _____ | |

3. Принадлежности: винты и дюбели

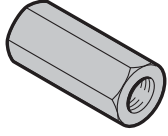
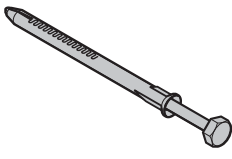
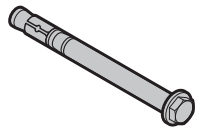
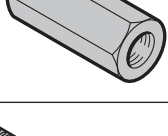
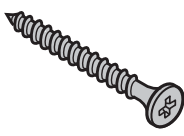
| Изделие | Описание | № арт. | Кол-во | € |
|-------------------------------------------------------------------------------------|------------------------------------------------------|--------------------|-----------------------|--------------|
|  | Гайка с фланцем М5 | 2015277 | Шт. _____ | /шт. |
|  | Гайка М8 М10 | 2015278 2015279 | Шт. _____ _____ | /шт. /шт. |
|  | Гайка М10, самостопорящаяся | 2015280 | Шт. _____ | /шт. |
|  | Подкладная шайба М8 М10 | 2015281 2015282 | Шт. _____ _____ | /шт. /шт. |
|  | Резьбовой стержень М10 (1 шт. = 3 м) оцинкованный | 2015283 | Шт. _____ | /шт. |
|  | Резьбовая муфта М10/30 М10/50 | 2015284 2015285 | Шт. _____ _____ | /шт. /шт. |
|  | Дюбель для рам 10 x 135 с SK-шляпкой | 2015286 | Шт. _____ | /шт. |
|  | Анкер большой грузонесущей способности SL 10 x 30 | 2015287 | Шт. _____ | /шт. |
|  | Анкерный болт 10/15 | 2015288 | Шт. _____ | /шт. |
|  | SPAX SNK 4 x 40, полная резьба | 2015289 | Шт. _____ | /шт. |

| | | | | |
|--------------|-----------------------|--|------------------------|--|
| ЗАКАЗ | № заказчика: _____ | | № заказа: _____ | |
| | Заказчик: _____ | | | |
| | Адрес доставки: _____ | | | |
| | Город/дата: _____ | | Печать и подпись _____ | |

3. Принадлежности: винты и дюбели

| Изделие | Описание | № арт. | Кол-во | € |
|-------------------------------------------------------------------------------------|--------------------------------------------------------------------------------------------------------------------------------------|-------------------------------|--------------------------------|----------------------|
|  | Винт-саморез 4,8 x 19, оцинкованный | 2015290 | Шт. _____ | /шт. |
|  | Винт-саморез 3,9 x 13, оцинкованный 4,8 x 32, оцинкованный | 2015291 2015292 | Шт. _____ _____ | /шт. /шт. |
|  | Винт Liseko M5 x 60, оцинкованный M5 x 70, оцинкованный | 2015293 2015294 | Шт. _____ _____ | /шт. /шт. |
|  | Винт Seko M5 x 10, оцинкованный M5 x 20, оцинкованный M5 x 70, оцинкованный | 2015295 2015296 2015297 | Шт. _____ _____ _____ | /шт. /шт. /шт. |
|  | Винт Seko M6 x 16, оцинкованный M10 x 20, оцинкованный | 2015298 2015299 | Шт. _____ _____ | /шт. /шт. |
|  | Винт для петель ворот M10 x 25, оцинкованный | 2015300 | Шт. _____ | /шт. |
|  | Винт с шестигранной головкой M8 x 50, оцинкованный M10 x 40, оцинкованный M10 x 50, оцинкованный | 2015414 2015301 2015302 | Шт. _____ _____ _____ | /шт. /шт. /шт. |
|  | Глухая заклепочная гайка, стальная M5 потайная головка, маленькая M5 потайная головка M6 потайная головка, маленькая | 2015303 2015304 2015305 | Шт. _____ _____ _____ | /шт. /шт. /шт. |
|  | Глухая заклепка 4,0 x 10, стальная, оцинкованная | 2015306 | Шт. _____ | /шт. |

| | | | | |
|--------------|-----------------------|--|------------------------|--|
| ЗАКАЗ | № заказчика: _____ | | № заказа: _____ | |
| | Заказчик: _____ | | | |
| | Адрес доставки: _____ | | | |
| | Город/дата: _____ | | Печать и подпись _____ | |

3. Принадлежности: винты и дюбели

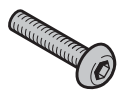
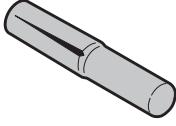
| Изделие | Описание | № арт. | Кол-во | € |
|-----------------------------------------------------------------------------------|-----------------------------------------------------|---------|--------------|------|
|  | Винт с цилиндрической головкой 5 x 25, оцинкованный | 2015307 | Шт. _____ | /шт. |
|  | Забивной насечной штифт 8 x 70, оцинкованный | 2015308 | Шт. _____ | /шт. |





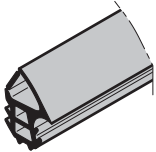
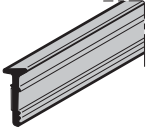
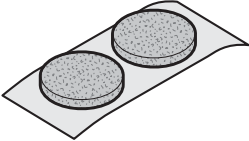
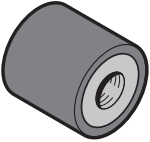
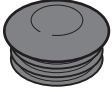
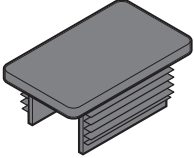

| | | | | |
|--------------|-----------------------|--|------------------------|--|
| ЗАКАЗ | № заказчика: _____ | | № заказа: _____ | |
| | Заказчик: _____ | | | |
| | Адрес доставки: _____ | | | |
| | Город/дата: _____ | | Печать и подпись _____ | |

4. Уплотнения и фасонные детали

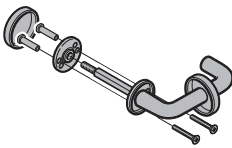
| Изделие | Описание | № арт. | Кол-во | € |
|-------------------------------------------------------------------------------------|---------------------------------------------------|---------|--------------|------|
|  | Уплотнение для двери, черного цвета | 2015309 | Шт. _____ | /м |
|  | Резиновый уплотнитель – уплотнение для остекления | 2015310 | Шт. _____ | /м |
|  | Защитные наклейки, приклеиваемые (2 шт.) | 2015311 | Шт. _____ | /шт. |
|  | Амортизатор FST | 2015312 | Шт. _____ | /шт. |
|  | Заглушка SFL 30, черного цвета | 2015313 | Шт. _____ | /шт. |
|  | Заглушка для привода Schnetz | 2015314 | Шт. _____ | /шт. |

| | | | | |
|--------------|-----------------------|--|------------------------|--|
| ЗАКАЗ | № заказчика: _____ | | № заказа: _____ | |
| | Заказчик: _____ | | | |
| | Адрес доставки: _____ | | | |
| | Город/дата: _____ | | Печать и подпись _____ | |

5. Фурнитура

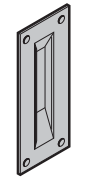
| Изделие | Описание | № арт. | Кол-во | € |
|-------------------------------------------------------------------------------------|--------------------------------------------------------------------------------------------------|--------------------|-----------------------|--------------|
|  | FS-гарнитур розеток для непроходной створки Черного цвета Из нержавеющей стали | 2015315 2015316 | Шт. _____ _____ | /м /шт. |
|  | Нажимная ручка в виде ракушки Профильный цилиндр, слева Профильный цилиндр, справа | 2015317 2015318 | Шт. _____ _____ | /шт. /шт. |
|  | Нажимная ручка в виде ракушки для спортивных залов КАВА, левая КАВА, правая | 2015319 2015320 | Шт. _____ _____ | /шт. /шт. |
|  | Нажимная ручка в виде ракушки для спортивных залов Потайная, левая Потайная, правая | 2015321 2015322 | Шт. _____ _____ | /шт. /шт. |
|  | Откидывающаяся ручка-кольцо в виде ракушки Черного цвета Штифт из нержавеющей стали | 2015323 2015324 | Шт. _____ _____ | /шт. /шт. |
|  | Розетки под профильный цилиндр Из нержавеющей стали Оцинкованные | 2015325 2015326 | Шт. _____ _____ | /шт. /шт. |
|  | Розетки КАВА Из нержавеющей стали Оцинкованные | 2015327 2015328 | Шт. _____ _____ | /шт. /шт. |
|  | Ручка в виде ракушки Из нержавеющей стали Оцинкованная | 2015066 2015329 | Шт. _____ _____ | /шт. /шт. |

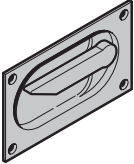

| | | | | |
|--------------|-----------------------|--|------------------------|--|
| ЗАКАЗ | № заказчика: _____ | | № заказа: _____ | |
| | Заказчик: _____ | | | |
| | Адрес доставки: _____ | | | |
| | Город/дата: _____ | | Печать и подпись _____ | |

5. Фурнитура

| Изделие | Описание | № арт. | Кол-во | € |
|-----------------------------------------------------------------------------------|---------------------------------------------------------|---------|--------|------|
|  | Рукоятка Из нержавеющей стали Оцинкованная | 2015064 | Шт. | /шт. |
| | | 2015065 | _____ | /шт. |
|  | Нажимная дверная ручка Слева Справа | 2015331 | Шт. | /шт. |
| | | 2015332 | _____ | /шт. |

| | | | | |
|--------------|-----------------------|--|------------------------|--|
| ЗАКАЗ | № заказчика: _____ | | № заказа: _____ | |
| | Заказчик: _____ | | | |
| | Адрес доставки: _____ | | | |
| | Город/дата: _____ | | Печать и подпись _____ | |

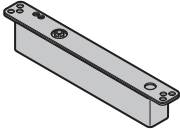
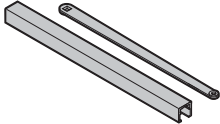
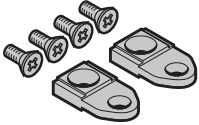
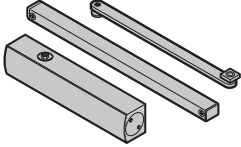
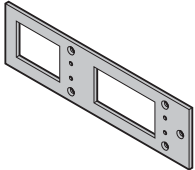
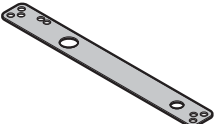
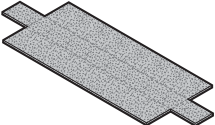



6. Доводчики дверей

| Изделие | Описание | № арт. | Кол-во | € |
|-------------------------------------------------------------------------------------|----------------------------------------------------------------------------------------------------------|------------------------------------------|-----------------------------------------|------------------------------|
|  | Dorma ITS 96 EN 3-6 | 2015333 | Шт. _____ | /шт. |
|  | Dorma G 96 N K8 DIN левый DIN правый | 2015337 2015338 | Шт. _____ _____ | /шт. /шт. |
|  | Крепление для G96 N20 | 2015339 | Шт. _____ | /шт. |
|  | Geze, серебристого цвета TS 5000 Шина скольжения TS 5000 L Шина скольжения BG TS 5000 | 2015340 2015341 2015415 2015342 | Шт. _____ _____ _____ _____ | /шт. /шт. /шт. /шт. |
|  | Монтажная плита Geze, серебристого цвета | 2015343 | Шт. _____ | /шт. |
|  | Облицовочная планка для ITS 96 EN 3-6 | 2015334 | Шт. _____ | /шт. |
|  | Облицовочный кожух для ITS 96 EN 3-6 | 2015335 | Шт. _____ | /шт. |
|  | Облицовка для замков STU и STS | 2015336 | Шт. _____ | /шт. |

1) Актуальные цены Вы найдете в действующем прейскуранте цен.

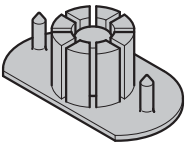

| | | | | |
|--------------|-----------------------|--|------------------------|--|
| ЗАКАЗ | № заказчика: _____ | | № заказа: _____ | |
| | Заказчик: _____ | | | |
| | Адрес доставки: _____ | | | |
| | Город/дата: _____ | | Печать и подпись _____ | |

7. Магнитные контакты ALARMCOM

| Изделие | Описание | № арт. | Кол-во | € |
|-----------------------------------------------------------------------------------|--------------------------------------------------|---------|--------------|------|
|  | Магнитный контакт (круглый) для дверного полотна | 2015344 | Шт. _____ | /шт. |
|  | Магнитный контакт, кабель 6 м | 2015345 | Шт. _____ | /шт. |
|  | Монтажный фланец для магнитного контакта | 2015346 | Шт. _____ | /шт. |
|  | Переключающий контакт ригеля | 2015025 | Шт. _____ | /шт. |

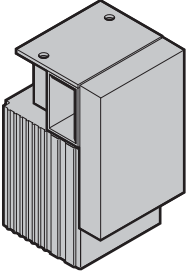
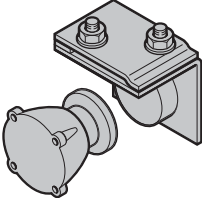
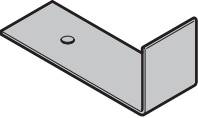

| | | | | |
|--------------|-----------------------|--|------------------------|--|
| ЗАКАЗ | № заказчика: _____ | | № заказа: _____ | |
| | Заказчик: _____ | | | |
| | Адрес доставки: _____ | | | |
| | Город/дата: _____ | | Печать и подпись _____ | |

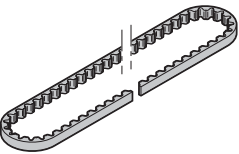
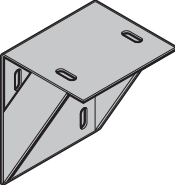
8. Фиксаторы и датчики дыма

| Изделие | Описание | № арт. | Кол-во | € |
|-------------------------------------------------------------------------------------|------------------------------------------------------------------------------------------------------------------------------------------------------------|-------------------------------|--------------------------------|----------------------|
|  | Привод Schnetz ATS-300-MOF-SVR-R (ТТ) ATS-400-MOF-SVR-R (ТТ) ATS-600-MOF-SVR-R (ТТ) | 2015146 2015147 2015148 | Шт. _____ _____ _____ | /шт. /шт. /шт. |
| | Комплект для дооснащения привода Schnetz (включая новую фальш-панель) ATS-300-MOF-SVR-R (ТТ) ATS-400-MOF-SVR-R (ТТ) ATS-600-MOF-SVR-R (ТТ) | 2015347 2015348 2015349 | _____ _____ _____ | /шт. /шт. /шт. |
|  | Комплект Удерживающий магнит, анкер и консоль | 2015350 | Шт. _____ | /шт. |
|  | Уголок для привода Schnetz | 2015351 | Шт. _____ | /шт. |
|  | Клавишный выключатель «ОТКР.-ЗАКР.», монтаж на штукатурку | 2015352 | Шт. _____ | /шт. |
|  | Зубчатый ремень Schnetz, 15 мм | 2015353 | Шт. _____ | /шт. |
|  | Консоль для привода Schnetz, оцинкованная | 2015354 | Шт. _____ | /шт. |

| | | | | |
|--------------|-----------------------|--|------------------------|--|
| ЗАКАЗ | № заказчика: _____ | | № заказа: _____ | |
| | Заказчик: _____ | | | |
| | Адрес доставки: _____ | | | |
| | Город/дата: _____ | | Печать и подпись _____ | |

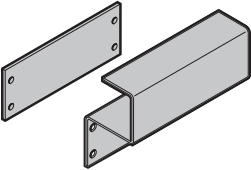
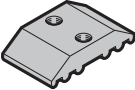
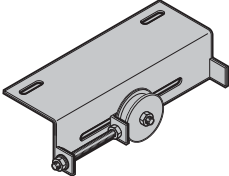
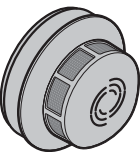
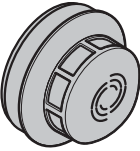
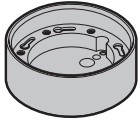
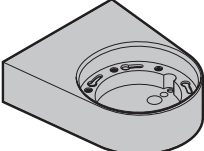
8. Фиксаторы и датчики дыма

| Изделие | Описание | № арт. | Кол-во | € |
|-------------------------------------------------------------------------------------|-----------------------------------------------------------------------------------------|--------------------|-----------------------|--------------|
|  | Скоба поводка ворот Schnetz, оцинкованная Сопряженная деталь, оцинкованная | 2015355 2015356 | Шт. _____ _____ | /шт. /шт. |
|  | Зажим Schnetz для зубчатого ремня, оцинкованный | 2015357 | Шт. _____ | /шт. |
|  | Скоба с направляющим роликом, с устройством натяжения, оцинкованная | 2015358 | Шт. _____ | /шт. |
|  | Датчик дыма Hekatron ORS 142 | 2015359 | Шт. _____ | /шт. |
|  | Термовыключатель Hekatron TDS 247 | 2015360 | Шт. _____ | /шт. |
|  | Монтажный цоколь Hekatron 143 A | 2015361 | Шт. _____ | /шт. |
|  | Монтажный цоколь Hekatron 143 W | 2015362 | Шт. _____ | /шт. |
|  | Клавишный выключатель Hekatron NAT 02 | 2015363 | Шт. _____ | /шт. |
|  | Блок питания Hekatron NG 519 | 2015364 | Шт. _____ | /шт. |

| | | | | |
|--------------|-----------------------|--|------------------------|--|
| ЗАКАЗ | № заказчика: _____ | | № заказа: _____ | |
| | Заказчик: _____ | | | |
| | Адрес доставки: _____ | | | |
| | Город/дата: _____ | | Печать и подпись _____ | |

8. Фиксаторы и датчики дыма

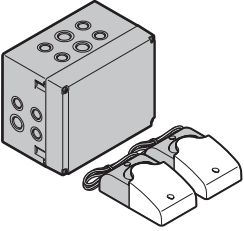
| Изделие | Описание | № арт. | Кол-во | € |
|-----------------------------------------------------------------------------------|-------------------------------------------------|---------|--------------|------|
|  | Консоль Некатрон 143-S | 2015365 | Шт. _____ | /шт. |
|  | Консоль Некатрон 143-K | 2015366 | Шт. _____ | /шт. |
|  | Акустическое и оптическое сигнальное устройство | 2015367 | Шт. _____ | /шт. |

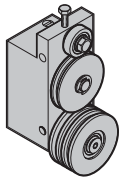
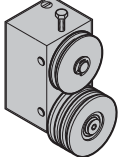
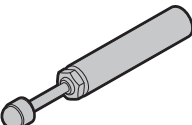
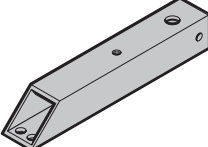

| | | | | |
|--------------|-----------------------|--|------------------------|--|
| ЗАКАЗ | № заказчика: _____ | | № заказа: _____ | |
| | Заказчик: _____ | | | |
| | Адрес доставки: _____ | | | |
| | Город/дата: _____ | | Печать и подпись _____ | |

9. Регуляторы скорости и амортизаторы

| Изделие | Описание | № арт. | Кол-во | € |
|------------------------------------------------------------------------------------|----------------------------------------------------|---------|--------------|------|
|  | Регулятор скорости для настенного монтажа Schnetz | 2015368 | Шт. _____ | /шт. |
|  | Регулятор скорости для потолочного монтажа Schnetz | 2015369 | Шт. _____ | /шт. |
|  | Гидравлический концевой амортизатор 50 мм | 2015370 | Шт. _____ | /шт. |
|  | Консоль амортизатора, оцинкованная | 2015371 | Шт. _____ | /шт. |

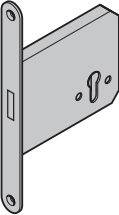
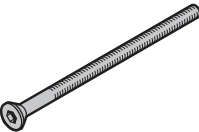
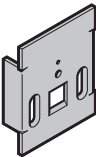

| | | | | |
|--------------|-----------------------|--|------------------------|--|
| ЗАКАЗ | № заказчика: _____ | | № заказа: _____ | |
| | Заказчик: _____ | | | |
| | Адрес доставки: _____ | | | |
| | Город/дата: _____ | | Печать и подпись _____ | |

10. Замки

| Изделие | Описание | № арт. | Кол-во | € |
|-------------------------------------------------------------------------------------|----------------------------------------------------------------------------------------------------------------------------------------------------------------------------------------------------------------------------------------------------------------------|---------|--------|------|
|  | ВКС DIN замок, 1206 Вариант исполнения – левый, PZ Вариант исполнения – правый, PZ Вариант исполнения – левый, KABA Вариант исполнения – правый, KABA | 2015372 | Шт. | /шт. |
| | | 2015373 | _____ | /шт. |
| | | 2015374 | _____ | /шт. |
| | | 2015375 | _____ | /шт. |
|  | Замок «антипаника», В, размер сердечника 65 BKS B 2320 0013, вариант исполнения – левый, PZ BKS B 2320 0014, вариант исполнения – правый, PZ BKS B 2320 0165, вариант исполнения – левый, KABA BKS B 2320 0166, вариант исполнения – правый, KABA | 2015376 | Шт. | /шт. |
| | | 2015377 | _____ | /шт. |
| | | 2015378 | _____ | /шт. |
| | | 2015379 | _____ | /шт. |
|  | Замок «антипаника», Е, размер сердечника 65 BKS B 2326 0109, вариант исполнения – левый, PZ BKS B 2326 0110, вариант исполнения – правый, PZ BKS B 2326, вариант исполнения – левый, KABA BKS B 2326, вариант исполнения – правый, KABA | 2015382 | Шт. | /шт. |
| | | 2015383 | _____ | /шт. |
| | | 2015380 | _____ | /шт. |
| | | 2015381 | _____ | /шт. |
|  | Замок с изогнутым ригелем PZ KABA | 2015384 | Шт. | /шт. |
| | | 2015385 | _____ | /шт. |
|  | Винт для замка с изогнутым ригелем, цилиндр М5 х 125 | 2015386 | Шт. | /шт. |
|  | Замыкающая накладка для переключающего контакта ригеля | 2015387 | Шт. | /шт. |

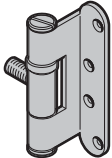

| | | | | |
|--------------|-----------------------|--|------------------------|--|
| ЗАКАЗ | № заказчика: _____ | | № заказа: _____ | |
| | Заказчик: _____ | | | |
| | Адрес доставки: _____ | | | |
| | Город/дата: _____ | | Печать и подпись _____ | |

11. Петли

| Изделие | Описание | № арт. | Кол-во | € |
|-----------------------------------------------------------------------------------|--------------------------------------------|---------|--------------|------|
|  | Петля Schwarte 2704, M12 x 1, оцинкованная | 2015388 | Шт. _____ | /шт. |
|  | Винт Seko, M6 x 16, оцинкованный | 2015389 | Шт. _____ | /шт. |

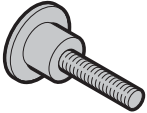
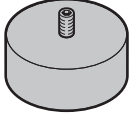
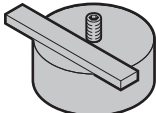
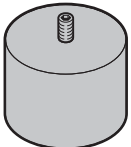
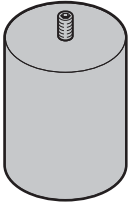
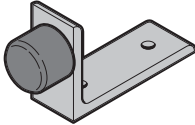

| | | | | |
|--------------|-----------------------|--|------------------------|--|
| ЗАКАЗ | № заказчика: _____ | | № заказа: _____ | |
| | Заказчик: _____ | | | |
| | Адрес доставки: _____ | | | |
| | Город/дата: _____ | | Печать и подпись _____ | |

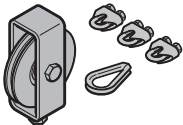
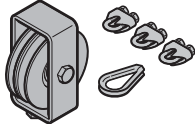
12. Принадлежности и мелкие детали

| Изделие | Описание | № арт. | Кол-во | € |
|-------------------------------------------------------------------------------------|-------------------------------------------------------------------------------------------------------------|---------|--------------|------|
|  | Запирающий диск "ST", из нержавеющей стали | 2015390 | Шт. _____ | /шт. |
|  | Противовес 40 мм | 2015391 | Шт. _____ | /шт. |
|  | Противовес 40 мм с полым профилем | 2015392 | Шт. _____ | /шт. |
|  | Противовес 80 мм | 2015394 | Шт. _____ | /шт. |
|  | Противовес 140 мм | 2015395 | Шт. _____ | /шт. |
|  | Напольный буфер, оцинкованный | 2015241 | Шт. _____ | /шт. |
|  | Сопряженные пластины 80/80/5 мм, оцинкованные | 2015397 | Шт. _____ | /шт. |
|  | Направляющий ролик, одинарный Состоит из направляющего ролика, 3 зажимов для троса, 1 коуша для троса | 2015396 | Шт. _____ | /шт. |
|  | Направляющий ролик, сдвоенный Состоит из направляющего ролика, 3 зажимов для троса, 1 коуша для троса | 2015399 | Шт. _____ | /шт. |

| | | | | |
|--------------|-----------------------|--|------------------------|--|
| ЗАКАЗ | № заказчика: _____ | | № заказа: _____ | |
| | Заказчик: _____ | | | |
| | Адрес доставки: _____ | | | |
| | Город/дата: _____ | | Печать и подпись _____ | |

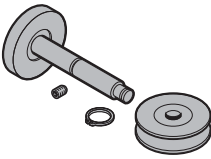
12. Принадлежности и мелкие детали

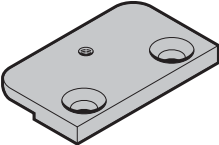
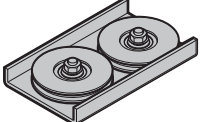
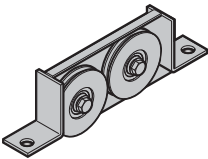
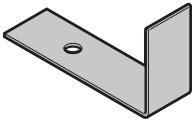
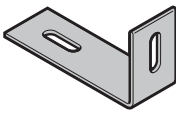
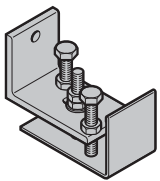
| Изделие | Описание | № арт. | Кол-во | € |
|-------------------------------------------------------------------------------------|------------------------------------------------------------------------------------------|---------|--------------|------|
|  | Проволочный трос 3 мм, 114 жил, оцинкованный | 2015400 | Шт. _____ | /м |
|  | Комплект роликового механизма, оцинкованный | 2015401 | Шт. _____ | /шт. |
|  | Крепежные винты для нижней направляющей | 2015402 | Шт. _____ | /шт. |
|  | Направляющий ролик для нижней направляющей | 2015403 | Шт. _____ | /шт. |
|  | Нижняя направляющая | 2015557 | Шт. _____ | /шт. |
|  | Направляющий ролик для направляющей шины типа „d“ | 2015404 | Шт. _____ | /шт. |
|  | Направляющий ролик для направляющей шины типа „w“ | 2015405 | Шт. _____ | /шт. |
|  | Уголок для приспособления для подвешивания к потолку/ фальш-панели, оцинкованный | 2015406 | Шт. _____ | /шт. |
|  | Уголок для приспособления для подвешивания к потолку/ направляющей шины, оцинкованный | 2015407 | Шт. _____ | /шт. |
|  | Настенная консоль FST, в комплекте, оцинкованная | 2015408 | Шт. _____ | /шт. |

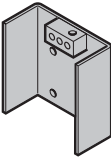
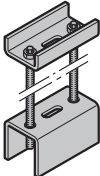
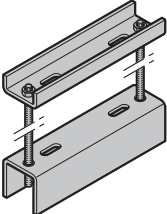
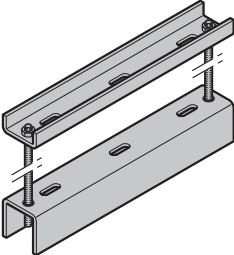
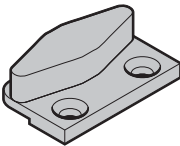
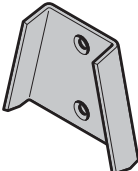

| | | | | |
|--------------|-----------------------|--|------------------------|--|
| ЗАКАЗ | № заказчика: _____ | | № заказа: _____ | |
| | Заказчик: _____ | | | |
| | Адрес доставки: _____ | | | |
| | Город/дата: _____ | | Печать и подпись _____ | |

12. Принадлежности и мелкие детали

| Изделие | Описание | № арт. | Кол-во | € |
|-------------------------------------------------------------------------------------|----------------------------------------------------------------|---------|--------------|------|
|  | Фурнитура для троса FST, оцинкованная | 2015409 | Шт. _____ | /шт. |
|  | Приспособление для подвешивания к потолку, с одним отверстием | 2015549 | Шт. _____ | /шт. |
|  | Приспособление для подвешивания к потолку, с двумя отверстиями | 2015550 | Шт. _____ | /шт. |
|  | Приспособление для подвешивания к потолку, с тремя отверстиями | 2015551 | Шт. _____ | /шт. |
|  | Приспособление для центрирования со стороны закрывания | 2015552 | Шт. _____ | /шт. |
|  | Входная деталь | 2015553 | Шт. _____ | /шт. |

| | | | | |
|--------------|-----------------------|--|------------------------|--|
| ЗАКАЗ | № заказчика: _____ | | № заказа: _____ | |
| | Заказчик: _____ | | | |
| | Адрес доставки: _____ | | | |
| | Город/дата: _____ | | Печать и подпись _____ | |

13. Информационные таблички

| Изделие | Описание | № арт. | Кол-во | € |
|-----------------------------------------------------------------------------------|------------------------------------------------------------------|---------|--------------|------|
|  | Табличка Внимание: огнестойкие откатные ворота! | 2015412 | Шт. _____ | /шт. |
|  | Наклейка с руководством по эксплуатации | 2015413 | Шт. _____ | /шт. |

| | | | | |
|--------------|-----------------------|--|------------------------|--|
| ЗАКАЗ | № заказчика: _____ | | № заказа: _____ | |
| | Заказчик: _____ | | | |
| | Адрес доставки: _____ | | | |
| | Город/дата: _____ | | Печать и подпись _____ | |

Для заметок

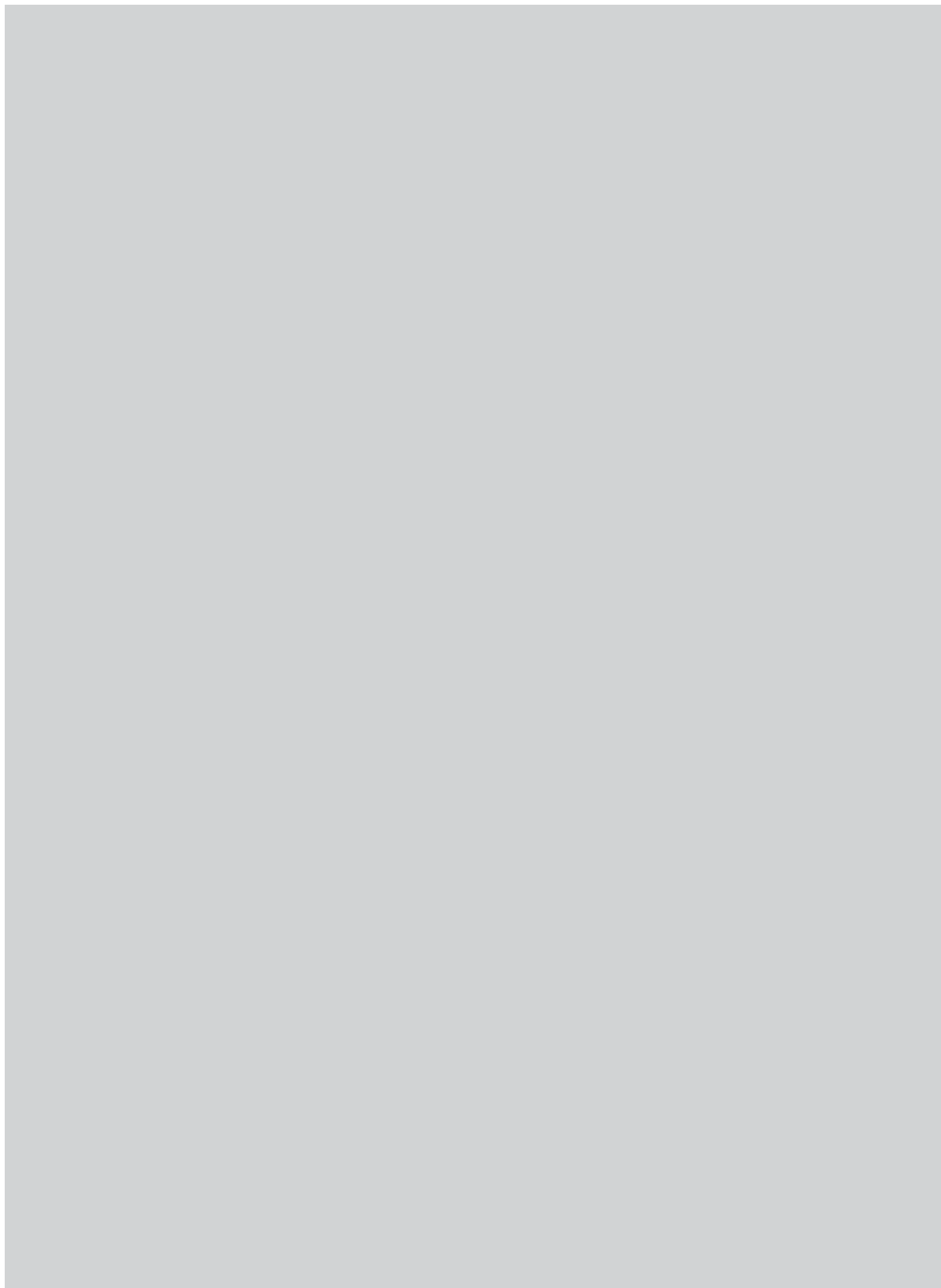

Для заметок

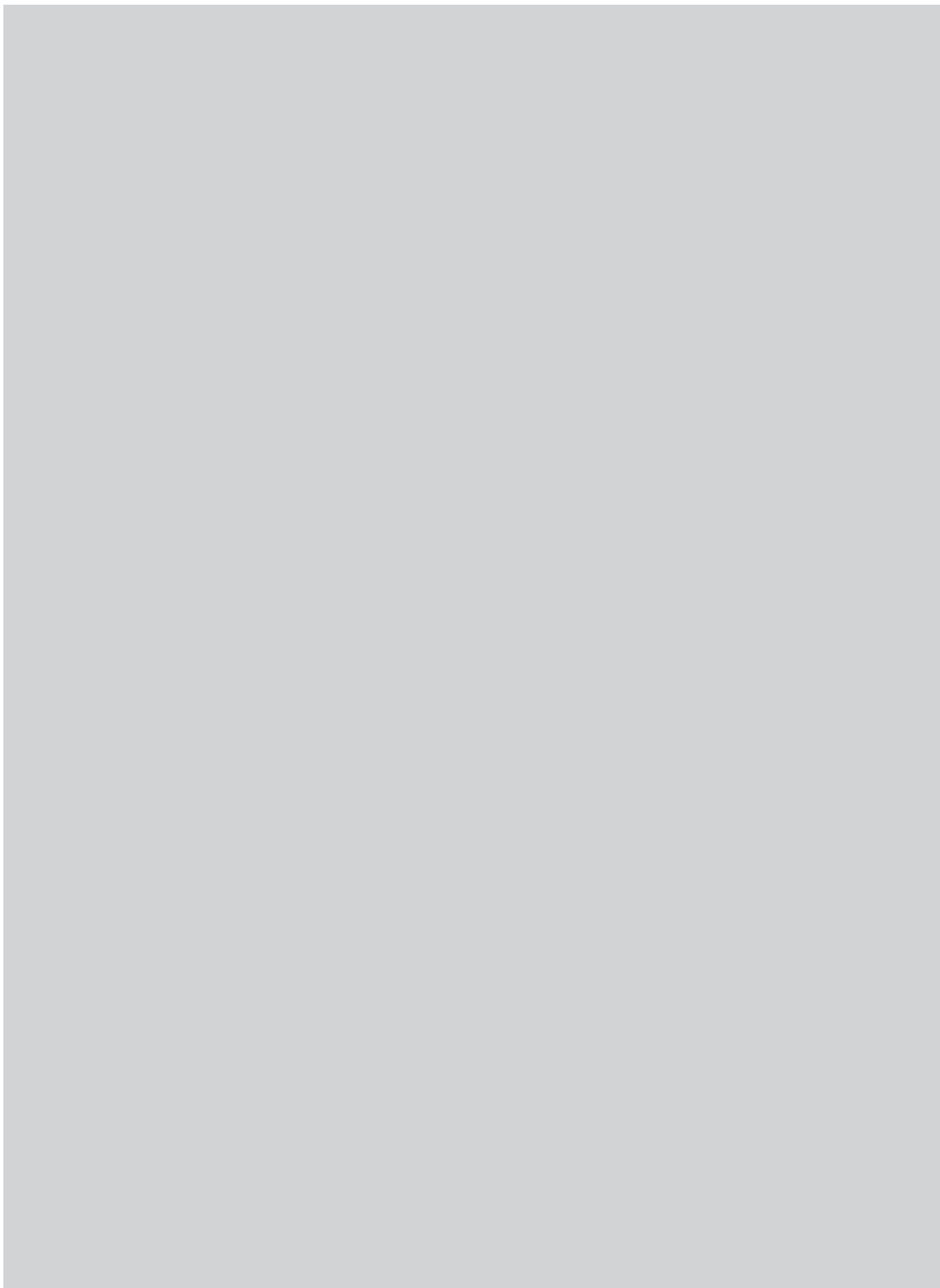

Hörmann: качество без компромиссов



Hörmann KG Amshausen



Hörmann KG Antriebstechnik



Hörmann KG Brandis



Hörmann KG Brockhagen



Hörmann KG Dissen



Hörmann KG Eckelhausen



Hörmann KG Freisen



Hörmann KG Ichtershausen



Hörmann KG Werne



Hörmann Genk NV, Бельгия



Hörmann Alkmaar B.V., Нидерланды



Hörmann Legnica Sp. z o.o., Польша



Hörmann Beijing, Китай



Hörmann Tianjin, Китай



Hörmann LLC, Montgomery IL, США



Hörmann Flexon, Leetsdale PA, США

Hörmann - единственный производитель на международном рынке, предлагающий «из одних рук» все основные строительные элементы, которые изготавливаются на высокоспециализированных предприятиях в соответствии с новейшими техническими достижениями. Имея широкую торговую и сервисную сеть в Европе и представительства в Америке и Китае, Hörmann является надежным поставщиком высококачественных строительных конструкций. Hörmann - качество без компромиссов.

ГАРАЖНЫЕ ВОРОТА
ПРИВОДЫ
ПРОМЫШЛЕННЫЕ ВОРОТА
ПЕРЕГРУЗОЧНЫЕ СИСТЕМЫ
ДВЕРИ
КОРОБКИ

www.hormann.com.ru

