

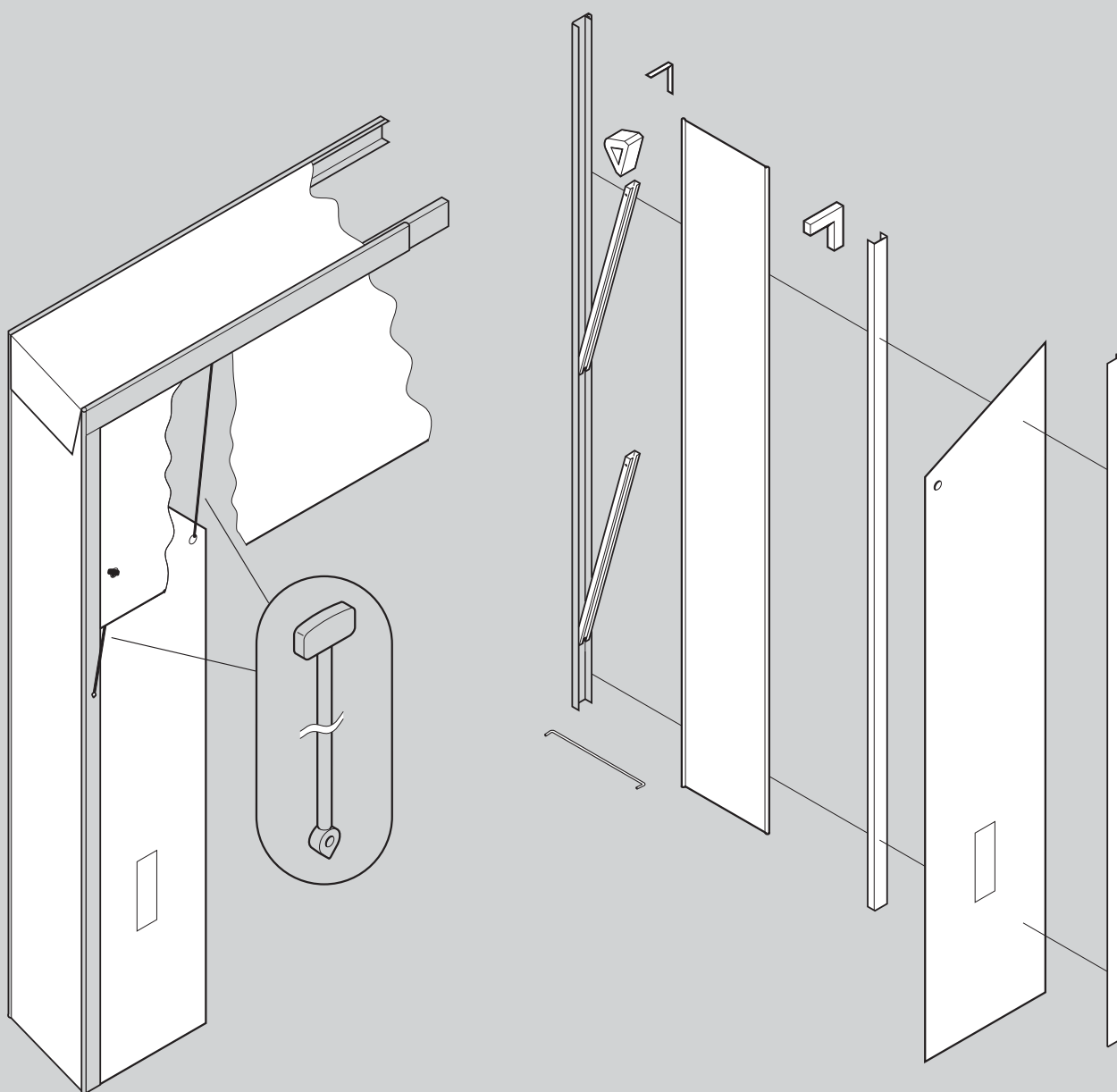

// Обзор запасных частей: действителен с 01.06.2009



## Герметизаторы ворот

 **Ворота, двери, автоматика**  
[www.vorot.net](http://www.vorot.net)  
[www.1vorota.ru](http://www.1vorota.ru)  
(495) 455-85-37 • (495) 649-78-78  
(926) 244-00-11,12,13,14,15,16,17



# Международные торговые представительства Hörmann

## Hörmann KG Verkaufsgesellschaft

Upheider Weg 94-98, D-33803 Steinhagen  
Postfach 12 61, D-33792 Steinhagen  
Telefon +49 5204 915-0, Telefax +49 5204 915-277  
Internet: www.hoermann.de, www.hoermann.com

## Торговые организации Hörmann в Германии

**Hörmann NL Berlin**  
Industriestraße 12-14  
15366 Dahlewitz-Hoppegarten  
Tel. 03342 3896-0  
Fax 03342 3896-11

**Hörmann NL Hamburg**  
Süderstraße 2  
24568 Kaltenkirchen  
Tel. 04191 8087-0  
Fax 04191 8087-10

**Hörmann NL München**  
Lise-Meitner-Straße 10  
85662 Hohenbrunn  
Tel. 08102 785-0  
Fax 08102 785-200

**Hörmann NL Bremen**  
Mittelwending 25  
28844 Weyhe  
Tel. 04203 8166-3  
Fax 04203 8166-65

**Hörmann NL Hannover**  
Industriestraße 4  
30916 Isernhagen  
Tel. 0511 97253-0  
Fax 0511 773390

**Hörmann NL Nürnberg**  
Am Pestalozziring 11  
91058 Erlangen  
Tel. 09131 6068-0  
Fax 09131 601248

**Hörmann NL Erfurt**  
Wandersleber Straße 17  
99192 Apfelstädt  
Tel. 036202 24-0  
Fax 036202 24-119

**Hörmann NL Herne**  
Schloßstraße 30  
44653 Herne-Wanne-Eickel  
Tel. 02325 9289-0  
Fax 02325 9289-10

**Hörmann NL Steinhagen**  
An der Jüpke 5  
33803 Steinhagen  
Tel. 05204 1005-0  
Fax 05204 7500

**Hörmann NL Frankfurt**  
Hanauer Landstraße 88  
63538 Großkrotzenburg  
Tel. 06186 2007-0  
Fax 06186 2007-50

**Hörmann NL Köln/Bonn**  
Robert-Bosch-Straße 6 a  
53919 Weilerswist  
Tel. 02254 609-0  
Fax 02254 609-25

**Hörmann NL Stuttgart**  
Industriestraße 18  
71272 Renningen  
Tel. 07159 1635-0  
Fax 07159 1635-10

**Hörmann NL Freisen**  
Bahnhofstraße 43  
66629 Freisen  
Tel. 06855 993-0  
Fax 06855 9044

**Hörmann NL Leipzig**  
Gewerbeallee 17  
04821 Brandis  
Tel. 034292 61-600  
Fax 034292 61-829

## Международные торговые представительства

**A Hörmann Austria Ges. mbH**  
A-5310 Mondsee  
info@hoermann.at

**GR Hörmann Hellas Ltd.**  
GR-19400 Koropi  
info@hormann.gr

**RUS Hörmann Russia OOO**  
RUS-196626  
Sankt Petersburg  
info@hormann.com.ru

**B Hörmann Belgium NV/SA**  
B-3700 Tongeren  
info@hormann.be

**H Hörmann Hungária Kft.**  
H-2310  
Szigetszentmiklós  
info@hormann.hu

**S Hörmann Svenska AB**  
S-70369 Örebro  
info@hoermann.se

**BG Hörmann Bulgaria EOOD**  
BG-1510 Sofia  
info.sof@hoermann.bg

**HK Hörmann (Hong Kong) Ltd.**  
North Point,  
Hong Kong  
info@hoermann.com.hk

**SK Hörmann Slovenska republika s.r.o.**  
SK-821 04 Bratislava  
info.bts@hoermann.com

**BR Hörmann Brasil Portas Ltda**  
BR - Sao Paulo SP  
CEP 04547-004  
info.sao@hormann.com

**I Hörmann Italia S.r.l.**  
I-38015 Lavis (Trento)  
info@hormann.it

**SRB Hörmann Vrata**  
SRB-11000 Beograd  
i.bjelobrk@hormann.com

**CH Hörmann Schweiz AG**  
CH-4702 Oensingen  
info@hoermann.ch

**IND Hörmann India Pvt. Ltd.**  
Andheri (W)  
IN-Mumbai 400 053  
info@hormann.in

**TR Hörmann Yapi Elemanlari Tic Ltd. Sti.**  
A34788 Tasdelen-Ümraniye,  
TR-Istanbul  
info.ist@hoermann.com

**CN Hörmann Beijing Door Production Co. Ltd.**  
100176 Beijing,  
P.R. China  
info@hoermann.cn

**KZ Hörmann Kazakhstan**  
KZ-05000 4 Almaty  
a.ljubimov@hormann.kz

**UA Hörmann Ukraine TOV**  
UA-04176 Kiev  
info@hoermann.com.ua

**CZ Hörmann Česká republika s.r.o.**  
CZ-252 68  
info@hormann.cz

**LT Hörmann Lietuva UAB**  
LT-02244, Vilnius  
info@hormann.lt

**UAE Hörmann Middle East FZE**  
UAE-Dubai  
info.dxb@hormann.com

**DK Hörmann Danmark AS**  
DK-8920 Randers  
info@hoermann.dk

**N Hörmann A/S Norge**  
N-4640 Søgne  
info@hoermann.no

**USA Hörmann LLC**  
USA-60538  
Montgomery, Illinois  
info@hormann.us

**E Hörmann España, S.A.**  
E-08228 Terrassa  
info@hormann.es

**NL Hörmann Nederland BV**  
NL-3771 MB Barneveld  
info@hormann.nl

**USA Hörmann Flexon LLC**  
USA-15056 Leetsdale,  
PA  
info@hormann-flexon.com

**EST Hörmann Eesti Oü**  
EST-76505 Saue  
info.ee@hoermann.com

**P Hörmann Portugal, Lda.**  
P-2710 - 297 Sintra  
info@hormann.pt

**F Hörmann France SAS**  
F-95500 Gonesse  
info@hormann.fr

**PL Hörmann Polska sp.z.o.o.**  
PL-62-052 Komorniki  
info@hormann.pl

**GB Hörmann UK Ltd.**  
GB-Leicestershire  
LE67 4JW  
info@hormann.co.uk

**RO Hörmann Romania S.R.L.**  
RO-77042 Chiajna, Ilfov  
info@hormann.ro

Более подробную информацию о наших региональных представительствах и филиалах Вы найдете на сайте [www.hoermann.com](http://www.hoermann.com)

## Международные партнеры по сбыту

AUS AZ BHR BRN BY CY DOM DZ ET FIN GE GR HR IL IND IRL IS KZ L LV M  
OM PE RA RC RCH ROD SCG SLO SYR THA TN UAE MD





Цены в €. Авторские права защищены. Перепечатка, даже части материала, только с нашего разрешения. Оставляем за собой право на внесение технических изменений.

# Содержание

Обозначение	Страница
■ 1. Тентовые герметизаторы ворот DSL/DTL	4
Обзор	4
Изделия и цены	5
■ 2. Тентовый герметизатор ворот DSS(-G)/DTS(-G)	12
Обзор	12
Изделия и цены	13
■ 3. Тентовый герметизатор ворот DSN(-G)	22
Обзор	22
Изделия и цены	23
■ 4. Тентовый герметизатор ворот DDF производства до 07/07	28
Обзор	28
Изделия и цены	29
■ 5. Тентовый герметизатор ворот DDF производства с 07/07	32
Обзор	32
Изделия и цены	33
■ 6. Надувной герметизатор ворот DAS(-G)-3	36
Обзор	36
Изделия и цены	37
■ 7. Надувной герметизатор ворот DAK-3	42
Обзор	42
Изделия и цены	43
■ 8. Крепежный материал	47
■ Бланк заказа запчастей	49
■ Условия поставки и монтажа (по состоянию на 01.06.2003)	51

Такие данные о расположении конструктивных элементов, как «левый/правый» – всегда, если смотреть с внешней стороны ворот.

## Используемые символы

Символ	Описание
	Цена - по запросу
	Обратите внимание на более долгие сроки поставки
	Изделия, цена которых отмечена точкой, <b>имеются в запасе на складе завода</b> / могут быть отправлены незамедлительно.
	Изделие было заменено

# 1. Тентовые герметизаторы ворот DSL/DTL

## Обзор

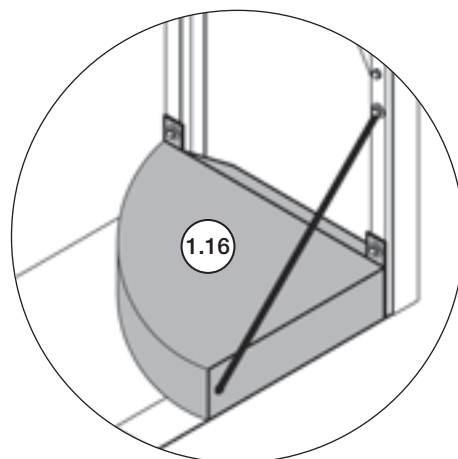
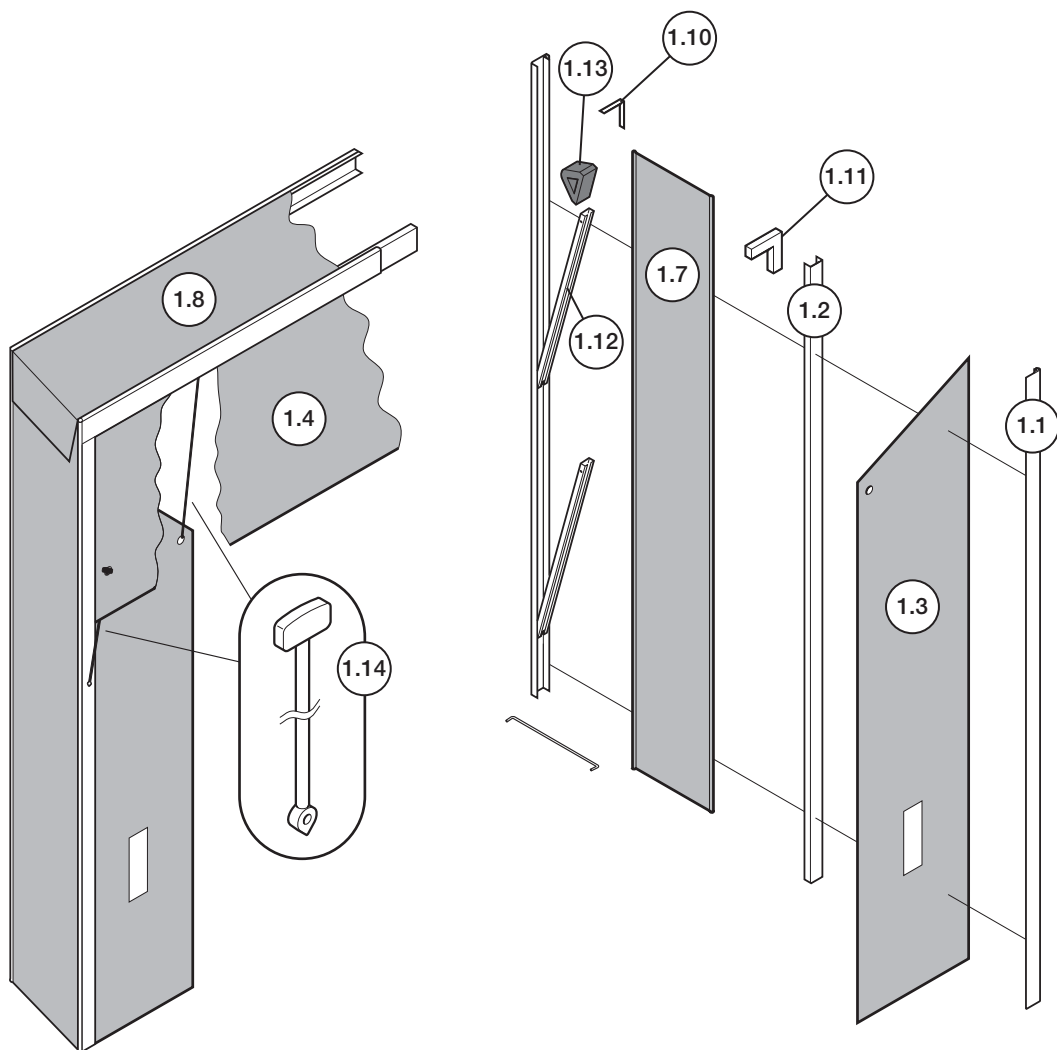

# 1. Тентовые герметизаторы ворот DSL/DTL

## Изделия и цены

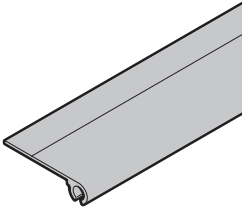
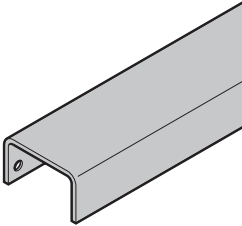
Изделие	Поз. Описание	Период производства	№ арт.	Кол-во	€	
	<b>1.1 Соединительный профиль частей полотна герметизатора</b> для DSL/DTL/DSS(-G)/DTS(-G) шириной 3500 мм верхний, передний верхний, задний для DSL/DTL/DSS/DTS высотой 3500 мм передний, левый передний, правый задний, левый задний, правый для DSL/DTL/DSS(-G)/DTS(-G) шириной 3350 мм верхний, передний верхний, задний для DSL/DTL/DSS/DTS высотой 3750 мм передний, левый передний, правый задний, левый задний, правый	с 01.05.2005 – с 01.05.2005 – с 01.05.2005 – с 01.05.2005 – с 01.05.2005 – с 01.05.2005 – с 01.05.2005 – с 01.05.2005 – с 01.05.2005 – с 01.05.2005 – с 01.05.2005 – с 01.05.2005 – с 01.05.2005 – с 01.05.2005 –	307411 307641 307642 307643 307644 307645 307646 307647 307648 307649 307650 307651	шт.		
		<b>1.2 U-образный профиль</b> для DSL/DTL шириной 3500 мм верхний, передний верхний, задний для DSL/DTL высотой 3500 мм передний позади для DSL/DTL шириной 3350 мм верхний, передний верхний, задний для DSL/DTL высотой 3750 мм передний позади	с 01.05.2005 – с 01.05.2005 – с 01.05.2005 – с 01.05.2005 – с 01.05.2005 – с 01.05.2005 – с 01.05.2005 – с 01.05.2005 – с 01.05.2005 – с 01.05.2005 –	307652 307653 307654 307656 307658 307659 307660 307718	шт.	

<b>ЗАКАЗ</b>	№ заказчика: _____	№ заказа/комис.: _____	<b>Данные обязательно сверять с данными на заводской табличке!</b>	
	Заказчик: _____	Адрес доставки: _____	№ заказа: _____	Тип: _____
	Город/дата: _____		№ герметизатора ворот: _____	Год изготовления: _____
			№ серии: _____	
			Печать и подпись _____	

# 1. Тентовые герметизаторы ворот DSL/DTL

## Изделия и цены

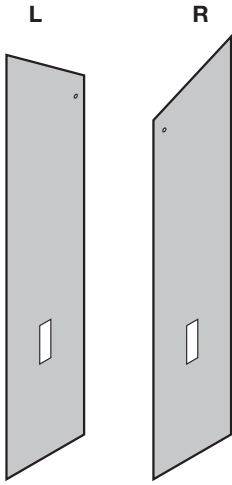
Изделие	Поз. Описание	Период производства	№ арт.	Кол-во	€
	<b>1.3 Боковой тент</b> для DSL высотой 3500 мм, ширина 700 мм левый цвет: _____ цвет ориентировочных полос: _____	с 01.05.2005 –	307669	шт.	
	правый цвет: _____ цвет ориентировочных полос: _____	с 01.05.2005 –	307670		
	для DSL высотой 3750 мм, ширина 700 мм левый цвет: _____ цвет ориентировочных полос: _____	с 01.05.2005 –	307671		
	правый цвет: _____ цвет ориентировочных полос: _____	с 01.05.2005 –	307672		
	для DSL высотой 3500 мм, ширина 600 мм левый цвет: _____ цвет ориентировочных полос: _____	с 01.05.2005 –	307673		
	правый цвет: _____ цвет ориентировочных полос: _____	с 01.05.2005 –	307674		
	для DSL высотой 3750 мм, ширина 600 мм левый цвет: _____ цвет ориентировочных полос: _____	с 01.05.2005 –	307675		
	правый цвет: _____ цвет ориентировочных полос: _____	с 01.05.2005 –	307676		

<b>ЗАКАЗ</b>	№ заказчика: _____	№ заказа/комис.: _____	<b>Данные обязательно сверять с данными на заводской табличке!</b>	
	Заказчик: _____	Адрес доставки: _____	№ заказа: _____	Тип: _____
	Город/дата: _____		№ герметизатора ворот: _____	Год изготовления: _____
			№ серии: _____	
			Печать и подпись	

# 1. Тентовые герметизаторы ворот DSL/DTL

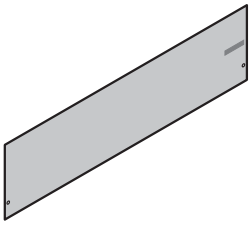
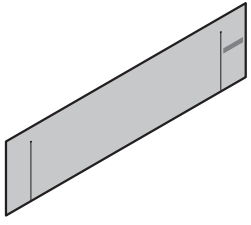
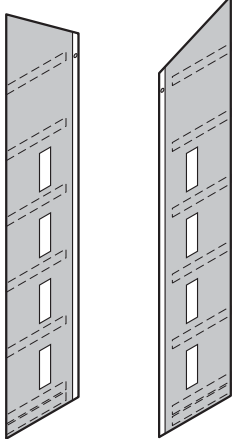

## Изделия и цены

Изделие	Поз. Описание	Период производства	№ арт.	Кол-во	€		
	<b>1.4 Верхний тент</b> Просьба указать на те или иные особенности изделия, например, на отсутствие логотипа.  <b>Высота 900 мм</b> для DSL/DSS(-G) шириной 3500 мм для DSL/DSS(-G) шириной 3350 мм цвет: _____  <b>Высота 1000 мм</b> для DSL/DSS(-G) шириной 3500 мм для DSL/DSS(-G) шириной 3350 мм цвет: _____  <b>Высота 1200 мм</b> для DSL/DSS(-G) шириной 3500 мм для DSL/DSS(-G) шириной 3350 мм цвет: _____	с 01.05.2005 – с 01.05.2005 –	307677 307678	шт.			
		<b>Верхний тент с прорезями</b> <b>Высота 900 мм</b> для DSL/DSS(-G) шириной 3500 мм для DSL/DSS(-G) шириной 3350 мм цвет: _____  <b>Высота 1000 мм</b> для DSL/DSS(-G) шириной 3500 мм для DSL/DSS(-G) шириной 3350 мм цвет: _____  <b>Высота 1200 мм</b> для DSL/DSS(-G) шириной 3500 мм для DSL/DSS(-G) шириной 3350 мм цвет: _____	с 01.05.2005 – с 01.05.2005 –	307683 307747			
		<b>L</b> <b>R</b> 	<b>1.5 Боковой тент</b> для DTL/DTS Высота 3500 мм, ширина 650 мм левый цвет: _____ цвет ориентировочных полос: _____ с 01.05.2005 – правый цвет: _____ цвет ориентировочных полос: _____ с 01.05.2005 – для DTL/DTS 3750 мм высотой, ширина 650 мм левый цвет: _____ цвет ориентировочных полос: _____ с 01.05.2005 – правый цвет: _____ цвет ориентировочных полос: _____ с 01.05.2005 –	с 01.05.2005 – с 01.05.2005 – с 01.05.2005 – с 01.05.2005 –	307806 307807 307817 307822	шт.	

<b>ЗАКАЗ</b>	№ заказчика: _____	№ заказа/комис.: _____	<b>Данные обязательно сверять с данными на заводской табличке!</b>	
	Заказчик: _____	Адрес доставки: _____	№ заказа: _____	Тип: _____
	Город/дата: _____		№ герметизатора ворот: _____	Год изготовления: _____
			№ серии: _____	
				Печать и подпись

# 1. Тентовые герметизаторы ворот DSL/DTL

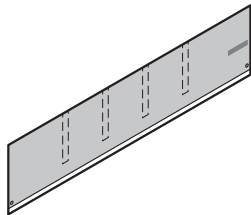
## Изделия и цены



Изделие	Поз. Описание	Период производства	№ арт.	Кол-во	€	
	<b>1.6 Верхний тент</b> Просьба указать на те или иные особенности изделия, например, на отсутствие логотипа.  <b>Высота 900 мм</b> для DT шириной 3500 мм цвет: _____ для DT шириной 3350 мм цвет: _____ <b>Высота 1000 мм</b> для DT шириной 3500 мм цвет: _____ для DT шириной 3350 мм цвет: _____ <b>Высота 1200 мм</b> для DT шириной 3500 мм цвет: _____ для DT шириной 3350 мм цвет: _____ <b>Высота 1350 мм</b> для DT шириной 3500 мм цвет: _____ для DT шириной 3350 мм цвет: _____	с 01.05.2005 –	307865	шт.	_____	
		с 01.05.2005 –	307866	_____	_____	
		с 01.05.2005 –	307867	_____	_____	
		с 01.05.2005 –	307870	_____	_____	
		с 01.05.2005 –	307868	_____	_____	
		с 01.05.2005 –	307871	_____	_____	
		с 01.05.2005 –	307869	_____	_____	
		с 01.05.2005 –	307872	_____	_____	
		<b>1.7 Боковая облицовка</b> (липучая застежка и клей прилагаются отдельно) <b>Строительная глубина 500 мм</b> для DS/DT высотой 3500 мм цвет: _____ для DS/DT высотой 3750 мм цвет: _____ <b>Строительная глубина 600 мм</b> для DS высотой 3500 мм цвет: _____ для DS высотой 3750 мм цвет: _____ <b>Строительная глубина 900 мм</b> для DS высотой 3500 мм цвет: _____ для DS высотой 3750 мм цвет: _____	с 01.05.2005 –	307873 •	шт.	_____
			с 01.05.2005 –	307874 •	_____	_____
		с 01.05.2005 –	307875 •	_____	_____	
		с 01.05.2005 –	307876 •	_____	_____	
		с 01.05.2005 –	308206 •	_____	_____	
		с 01.05.2005 –	308207 •	_____	_____	

<b>ЗАКАЗ</b>	№ заказчика: _____	№ заказа/комис.: _____	<b>Данные обязательно сверять с данными на заводской табличке!</b>	
	Заказчик: _____	Адрес доставки: _____	№ заказа: _____	Тип: _____
	Город/дата: _____		№ герметизатора ворот: _____	Год изготовления: _____
			№ серии: _____	
			Печать и подпись _____	



# 1. Тентовые герметизаторы ворот DSL/DTL

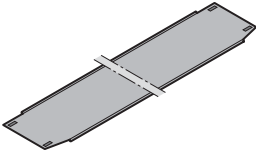
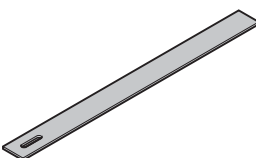
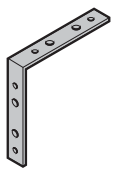
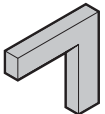
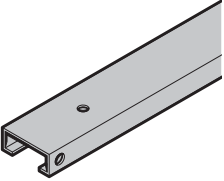

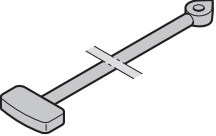
## Изделия и цены

Изделие	Поз. Описание	Период производства	№ арт.	Кол-во	€	
	<b>1.8 Верхняя облицовка</b> (липучая застежка и клей прилагаются отдельно) <b>Строительная глубина 500 мм</b> для DT/DS шириной 3500 мм цвет: _____ для DT/DS шириной 3350 мм цвет: _____ <b>Строительная глубина 600 мм</b> для DT шириной 3500 мм цвет: _____ для DT шириной 3350 мм цвет: _____ <b>Строительная глубина 900 мм</b> для DT шириной 3500 мм цвет: _____ для DT шириной 3350 мм цвет: _____	с 01.05.2005 – с 01.05.2005 – с 01.05.2005 – с 01.05.2005 – с 01.05.2005 – с 01.05.2005 –	307877 • 307878 • 307879 • 307880 • 308209 • 308210 •	шт. _____ _____ _____ _____ _____		
		<b>1.9 Листовая рессора</b> 560 x 40 x 1 мм мин. объем заказа: 10 шт.	с 01.05.2005 –	307769 •	шт. _____	
		<b>1.10 Уголок</b> 148 x 25 x 3 мм мин. объем заказа: 10 шт.	с 01.05.2005 –	307882 •	шт. _____	
		<b>1.11 Угловой профиль</b> 195 x 50 x 30 мм	с 01.05.2005 –	307883 •	шт. _____	
		<b>1.12 С-профиль для рычага управления</b> 1000 x 50 x 20 мм	с 01.05.2005 –	307884 •	шт. _____	
		<b>1.13 Резина Delta</b> мин. объем заказа: 10 шт.	с 01.05.2005 –	308496 •	шт. _____	
	<b>1.14 Резина Fjong 520</b> мин. объем заказа: 20 шт.	с 01.05.2005 –	307886 •	шт. _____		

<b>ЗАКАЗ</b>	№ заказчика: _____	№ заказа/комис.: _____	<b>Данные обязательно сверять с данными на заводской табличке!</b>	
	Заказчик: _____	Адрес доставки: _____	№ заказа: _____	Тип: _____
	Город/дата: _____		№ герметизатора ворот: _____	Год изготовления: _____
			№ серии: _____	
			Печать и подпись _____	

# 1. Тентовые герметизаторы ворот DSL/DTL

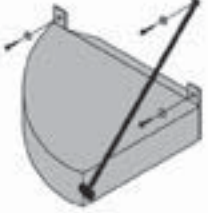
## Изделия и цены

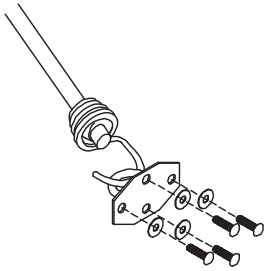
Изделие	Поз. Описание	Период производства	№ арт.	Кол-во	€
	<b>1.15 Крюк типа S</b> мин. объем заказа: 100 шт.	с 01.05.2005 –	307887 •	ШТ. _____	
	<b>1.16 Угловая подушка, отдельно, вкл. монтажный материал</b> для строительной глубины 500 мм для строительной глубины 600 мм	с 01.05.2005 – с 01.05.2005 –	308117 • 308119 •	ШТ. _____ _____	
	<b>1.17 Комплект КТР</b> подвеска бокового тента, состоит из 2 полиспастов, троса и пружин растяжения (вместо резины Fjong)		307780 •	ШТ. _____	
	<b>1.18 Комплект для защиты от ветра</b> состоит из резины Fjong, фиксирующей пластины с петлей и монтажного материала для строительной глубины 500 мм для строительной глубины 600 мм для строительной глубины 900 мм		308240 308241 308243	ШТ. _____ _____ _____	

<b>ЗАКАЗ</b>	№ заказчика: _____	№ заказа/комис.: _____	<b>Данные обязательно сверять с данными на заводской табличке!</b>	
	Заказчик: _____	Адрес доставки: _____	№ заказа: _____	Тип: _____
	Город/дата: _____		№ герметизатора ворот: _____	Год изготовления: _____
			№ серии: _____	
			Печать и подпись _____	



## 2. Тентовый герметизатор ворот DSS(-G)/DTS(-G)

### Обзор

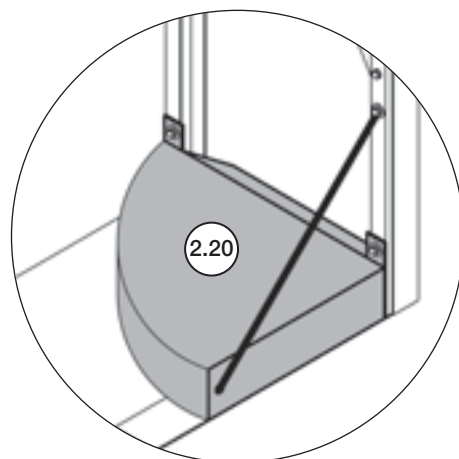
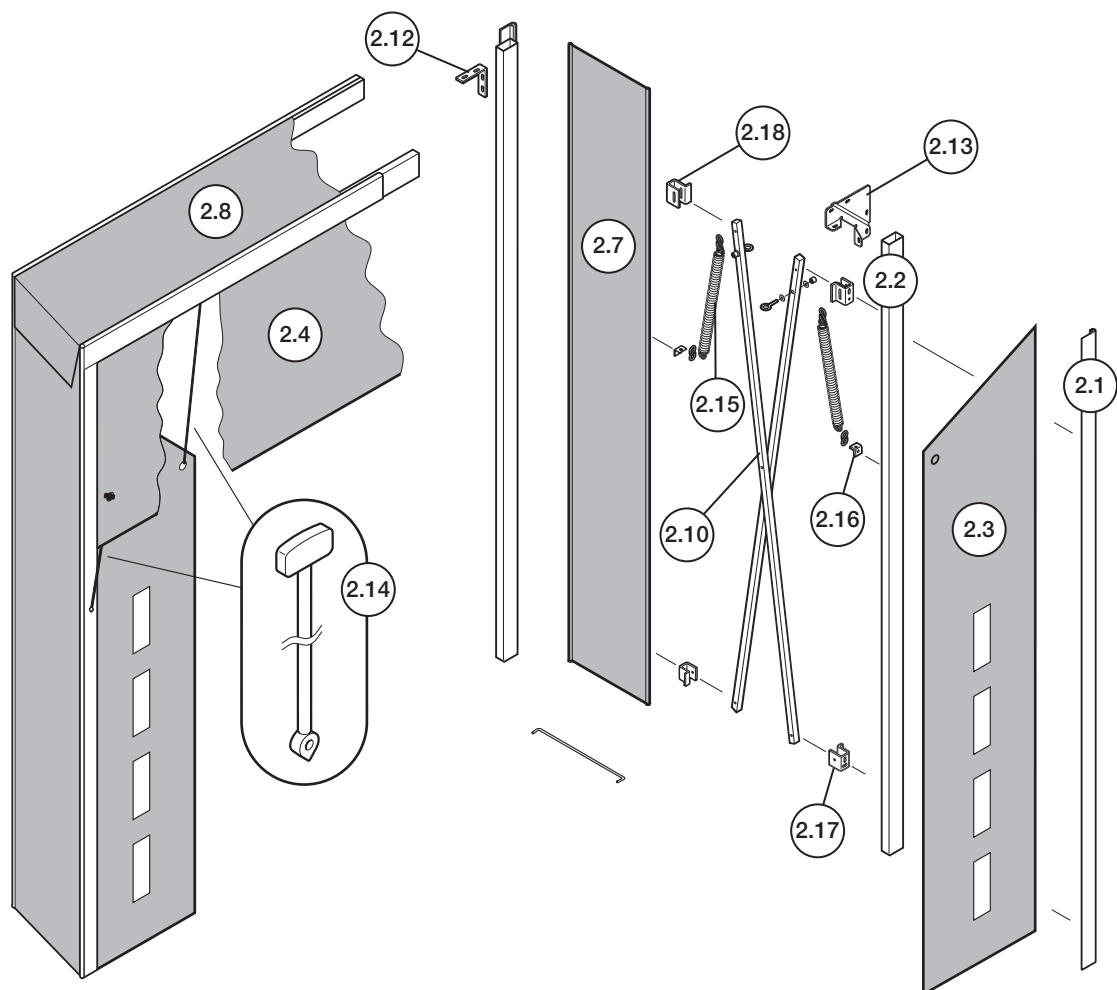

## 2. Тентовый герметизатор ворот DSS(-G)/DTS(-G)

### Изделия и цены

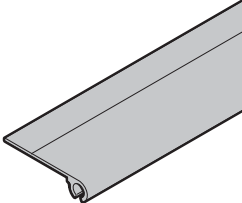
Изделие	Поз.	Описание	Период производства	№ арт.	Кол-во	€
	<b>2.1</b>	<b>Соединительный профиль частей полотна герметизатора</b>			шт.	
		для DSL/DTL/DSS(-G)/DTS(-G) шириной 3500 мм				
		верхний, передний	с 01.05.2005 –	307411	_____	
		верхний, задний	с 01.05.2005 –	307641	_____	
		для DSL/DTL/DSS/DTS высотой 3500 мм				
		передний, левый	с 01.05.2005 –	307642	_____	
		передний, правый	с 01.05.2005 –	307643	_____	
		задний, левый	с 01.05.2005 –	307644	_____	
		задний, правый	с 01.05.2005 –	307645	_____	
		для DSL/DTL/DSS(-G)/DTS(-G) шириной 3350 мм				
		верхний, передний	с 01.05.2005 –	307646	_____	
		верхний, задний	с 01.05.2005 –	307647	_____	
		для DSL/DTL/DSS/DTS высотой 3750 мм				
		передний, левый	с 01.05.2005 –	307648	_____	
		передний, правый	с 01.05.2005 –	307649	_____	
		задний, левый	с 01.05.2005 –	307650	_____	
	задний, правый	с 01.05.2005 –	307651	_____		
	для DSS(-G)/DTS(-G) высотой 4500 мм					
	передний, левый	с 01.05.2005 –	307904	_____		
	передний, правый	с 01.05.2005 –	307905	_____		
	задний, левый	с 01.05.2005 –	307906	_____		
	задний, правый	с 01.05.2005 –	307907	_____		

<b>ЗАКАЗ</b>	№ заказчика: _____	№ заказа/комис.: _____	<b>Данные обязательно сверять с данными на заводской табличке!</b>	
	Заказчик: _____	Адрес доставки: _____	№ заказа: _____	Тип: _____
	Город/дата: _____		№ герметизатора ворот: _____	Год изготовления: _____
			№ серии: _____	
			Печать и подпись _____	

## 2. Тентовый герметизатор ворот DSS(-G)/DTS(-G)

### Изделия и цены

Изделие	Поз. Описание	Период производства	№ арт.	Кол-во	€
	<b>2.2 Трубчатый профиль</b>			шт.	
	для DSS(-G)/DTS(-G) шириной 3500 мм				
	верхний, передний	с 01.05.2005 –	307908	_____	
	верхний, задний	с 01.05.2005 –	307909	_____	
	для DSS/DTS высотой 3500 мм				
	передний, левый	с 01.05.2005 –	307910	_____	
	передний, правый	с 01.05.2005 –	307911	_____	
	задний, левый	с 01.05.2005 –	307912	_____	
	задний, правый	с 01.05.2005 –	307913	_____	
	для DSS(-G)/DTS(-G) шириной 3350 мм				
	верхний, передний	с 01.05.2005 –	307914	_____	
	верхний, задний	с 01.05.2005 –	307915	_____	
	для DSS/DTS высотой 3750 мм				
	передний, левый	с 01.05.2005 –	307916	_____	
	передний, правый	с 01.05.2005 –	307917	_____	
	задний, левый	с 01.05.2005 –	307918	_____	
задний, правый	с 01.05.2005 –	307919	_____		
для DSS(-G)/DTS(-G) высотой 4500 мм					
передний, левый	с 01.05.2005 –	307920	_____		
передний, правый	с 01.05.2005 –	307921	_____		
задний, левый	с 01.05.2005 –	307922	_____		
задний, правый	с 01.05.2005 –	307923	_____		

<b>ЗАКАЗ</b>	№ заказчика: _____	№ заказа/комис.: _____	<b>Данные обязательно сверять с данными на заводской табличке!</b>	
	Заказчик: _____	Адрес доставки: _____	№ заказа: _____	Тип: _____
	Город/дата: _____		№ герметизатора ворот: _____	Год изготовления: _____
			№ серии: _____	
			Печать и подпись _____	

## 2. Тентовый герметизатор ворот DSS(-G)/DTS(-G)

### Изделия и цены

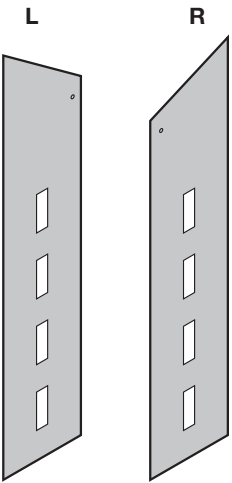
Изделие	Поз.	Описание	Период производства	№ арт.	Кол-во	€
	<b>2.3</b>	<b>Боковой тент</b>			шт.	
		<b>Ширина 700 мм</b>				
		для DSS высотой 3500 мм				
		левый цвет: _____	с 01.05.2005 –	307924	_____	
		цвет ориентировочных полос: _____				
		правый цвет: _____	с 01.05.2005 –	307925	_____	
		цвет ориентировочных полос: _____				
		<b>Ширина 700 мм</b>				
		для DSS высотой 3750 мм				
		левый цвет: _____	с 01.05.2005 –	307926	_____	
		цвет ориентировочных полос: _____				
		правый цвет: _____	с 01.05.2005 –	307927	_____	
		цвет ориентировочных полос: _____				
		<b>Ширина 700 мм</b>				
		для DSS(-G) высотой 4500 мм				
	левый цвет: _____	с 01.05.2005 –	307928	_____		
	цвет ориентировочных полос: _____					
	правый цвет: _____	с 01.05.2005 –	307929	_____		
	цвет ориентировочных полос: _____					
	<b>Ширина 600 мм</b>					
	для DSS высотой 3500 мм					
	левый цвет: _____	с 01.05.2005 –	307930	_____		
	цвет ориентировочных полос: _____					
	правый цвет: _____	с 01.05.2005 –	307931	_____		
	цвет ориентировочных полос: _____					
	<b>Ширина 600 мм</b>					
	для DSS высотой 3750 мм					
	левый цвет: _____	с 01.05.2005 –	307932	_____		
	цвет ориентировочных полос: _____					
	правый цвет: _____	с 01.05.2005 –	307933	_____		
	цвет ориентировочных полос: _____					
	<b>Ширина 600 мм</b>					
	для DSS(-G) высотой 4500 мм					
	левый цвет: _____	с 01.05.2005 –	307934	_____		
	цвет ориентировочных полос: _____					
	правый цвет: _____	с 01.05.2005 –	307935	_____		
	цвет ориентировочных полос: _____					

<b>ЗАКАЗ</b>	№ заказчика: _____	№ заказа/комис.: _____	<b>Данные обязательно сверять с данными на заводской табличке!</b>	
			<b>№ заказа:</b> _____	<b>Тип:</b> _____
	Заказчик: _____		<b>№ герметизатора ворот:</b> _____	<b>Год изготовления:</b> _____
	Адрес доставки: _____		<b>№ серии:</b> _____	
	Город/дата: _____		Печать и подпись _____	

## 2. Тентовый герметизатор ворот DSS(-G)/DTS(-G)

### Изделия и цены

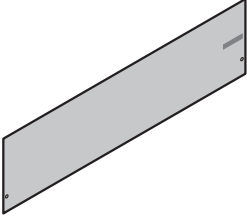
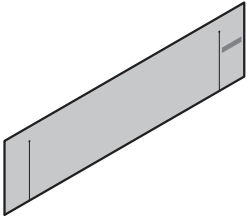
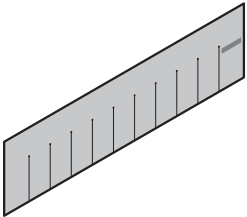
Изделие	Поз. Описание	Период производства	№ арт.	Кол-во	€		
	<b>2.4 Верхний тент</b> Просьба указать на те или иные особенности изделия, например, на отсутствие логотипа.  <b>Высота 900 мм</b> для DSL/DSS(-G) шириной 3500 мм для DSL/DSS(-G) шириной 3350 мм цвет: _____ <b>Высота 1000 мм</b> для DSL/DSS(-G) шириной 3500 мм для DSL/DSS(-G) шириной 3350 мм цвет: _____ <b>Высота 1200 мм</b> для DSL/DSS(-G) шириной 3500 мм для DSL/DSS(-G) шириной 3350 мм цвет: _____	с 01.05.2005 – с 01.05.2005 –	307677 307678	шт. _____ _____			
		<b>Верхний тент с прорезями</b> <b>Высота 900 мм</b> для DSL/DSS(-G) шириной 3500 мм для DSL/DSS(-G) шириной 3350 мм цвет: _____ <b>Высота 1000 мм</b> для DSL/DSS(-G) шириной 3500 мм для DSL/DSS(-G) шириной 3350 мм цвет: _____ <b>Высота 1200 мм</b> для DSL/DSS(-G) шириной 3500 мм для DSL/DSS(-G) шириной 3350 мм цвет: _____	с 01.05.2005 – с 01.05.2005 –	307683 307747	_____ _____		
			<b>Секционированный верхний тент</b> <b>Высота 900 мм</b> для DSS(-G) шириной 3500 мм для DSS(-G) шириной 3350 мм цвет: _____ <b>Высота 1000 мм</b> для DSS(-G) шириной 3500 мм для DSS(-G) шириной 3350 мм цвет: _____ <b>Высота 1200 мм</b> для DSS(-G) шириной 3500 мм для DSS(-G) шириной 3350 мм цвет: _____	с 01.05.2005 – с 01.05.2005 –	307948 307951	_____ _____	
					307684 307761	_____ _____	
					307685 307790	_____ _____	
					307949 307952	_____ _____	
					307950 307953	_____ _____	

<b>ЗАКАЗ</b>	№ заказчика: _____	№ заказа/комис.: _____	<b>Данные обязательно сверять с данными на заводской табличке!</b>	
	Заказчик: _____	Адрес доставки: _____	№ заказа: _____	Тип: _____
	Город/дата: _____		№ герметизатора ворот: _____	Год изготовления: _____
			№ серии: _____	
			Печать и подпись	



## 2. Тентовый герметизатор ворот DSS(-G)/DTS(-G)

### Изделия и цены

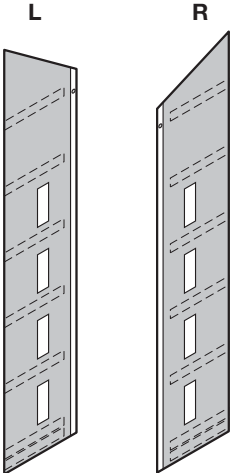
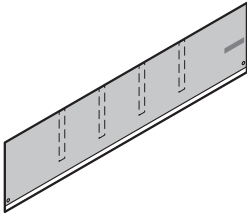
Изделие	Поз. Описание	Период производства	№ арт.	Кол-во	€
	<b>2.5 Боковой тент</b> для DTL/DTS высотой 3500 мм, шириной 650 мм левый Цвет: _____ цвет ориентировочных полос: _____	с 01.05.2005 –	307806	шт.	
	правый Цвет: _____ цвет ориентировочных полос: _____	с 01.05.2005 –	307807		
	для DTL/DTS высотой 3750 мм, шириной 650 мм левый Цвет: _____ цвет ориентировочных полос: _____	с 01.05.2005 –	307817		
	правый Цвет: _____ цвет ориентировочных полос: _____	с 01.05.2005 –	307822		
	для DTS(-G) высотой 4500 мм, шириной 650 мм левый Цвет: _____ цвет ориентировочных полос: _____	с 01.05.2005 –	307958		
	правый Цвет: _____ цвет ориентировочных полос: _____	с 01.05.2005 –	307959		
	<b>2.6 Верхний тент</b> Просьба указать на те или иные особенности изделия, например, на отсутствие логотипа.			шт.	
	<b>Высота 900 мм</b> для DT шириной 3500 мм цвет: _____	с 01.05.2005 –	307865		
	для DT шириной 3350 мм цвет: _____	с 01.05.2005 –	307866		
	<b>Высота 1000 мм</b> для DT шириной 3500 мм цвет: _____	с 01.05.2005 –	307867		
	для DT шириной 3350 мм цвет: _____	с 01.05.2005 –	307870		
	<b>Высота 1200 мм</b> для DT шириной 3500 мм цвет: _____	с 01.05.2005 –	307868		
	для DT шириной 3350 мм цвет: _____	с 01.05.2005 –	307871		
	<b>Высота 1350 мм</b> для DT шириной 3500 мм цвет: _____	с 01.05.2005 –	307869		
	для DT шириной 3350 мм цвет: _____	с 01.05.2005 –	307872		

<b>ЗАКАЗ</b>	№ заказчика: _____	№ заказа/комис.: _____	<b>Данные обязательно сверять с данными на заводской табличке!</b>	
	Заказчик: _____	Адрес доставки: _____	№ заказа: _____	Тип: _____
	Город/дата: _____		№ герметизатора ворот: _____	Год изготовления: _____
			№ серии: _____	
			Печать и подпись _____	

## 2. Тентовый герметизатор ворот DSS(-G)/DTS(-G)

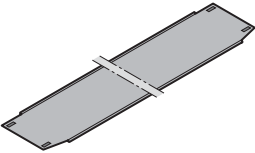

### Изделия и цены

Изделие	Поз. Описание	Период производства	№ арт.	Кол-во	€	
	<b>2.7 Боковая облицовка</b> (липучая застежка и клей прилагаются отдельно) <b>Строительная глубина 500 мм</b> для DS/DT высотой 3500 мм для DS/DT высотой 3750 мм для DSS(-G)/DTS(-G) высотой 4500 мм цвет: _____	с 01.05.2005 – с 01.05.2005 – с 01.05.2005 –	307873 • 307874 • 307970 •	шт.		
	<b>Строительная глубина 600 мм</b> для DS высотой 3500 мм для DS высотой 3750 мм для DSS(-G) высотой 4500 мм цвет: _____	с 01.05.2005 – с 01.05.2005 – с 01.05.2005 –	307875 • 307876 • 307973 •			
	<b>Строительная глубина 800 мм</b> для DS высотой 3500 мм для DS высотой 3750 мм для DSS(-G) высотой 4500 мм цвет: _____	с 01.05.2005 – с 01.05.2005 – с 01.05.2005 –	307974 • 307975 • 307976 •			
	<b>Строительная глубина 900 мм</b> для DS высотой 3500 мм для DS высотой 3750 мм для DSS(-G) высотой 4500 мм цвет: _____	с 01.05.2005 – с 01.05.2005 – с 01.05.2005 –	308206 • 308207 • 308208 •			
		<b>2.8 Верхняя облицовка</b> (липучая застежка и клей прилагаются отдельно) <b>Строительная глубина 500 мм</b> для DT/DS шириной 3500 мм цвет: _____ для DT/DS шириной 3350 мм цвет: _____	с 01.05.2005 – с 01.05.2005 –	307877 • 307878 •	шт.	
		<b>Строительная глубина 600 мм</b> для DS шириной 3500 мм цвет: _____ для DS шириной 3350 мм цвет: _____	с 01.05.2005 – с 01.05.2005 –	307879 • 307880 •		
		<b>Строительная глубина 800 мм</b> для DS шириной 3500 мм цвет: _____ для DS шириной 3350 мм цвет: _____	с 01.05.2005 – с 01.05.2005 –	307981 • 307982 •		
		<b>Строительная глубина 900 мм</b> для DS шириной 3500 мм цвет: _____ для DS шириной 3350 мм цвет: _____	с 01.05.2005 – с 01.05.2005 –	308209 • 308210 •		

<b>ЗАКАЗ</b>	№ заказчика: _____	№ заказа/комис.: _____	<b>Данные обязательно сверять с данными на заводской табличке!</b>	
			№ заказа: _____	Тип: _____
	Заказчик: _____		№ герметизатора ворот: _____	Год изготовления: _____
	Адрес доставки: _____		№ серии: _____	
Город/дата: _____		Печать и подпись _____		

## 2. Тентовый герметизатор ворот DSS(-G)/DTS(-G)

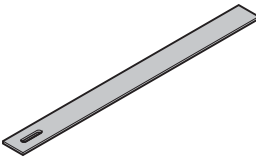

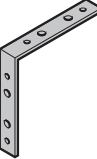
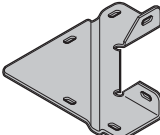
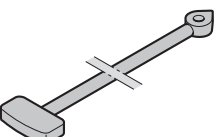
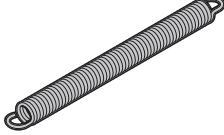
### Изделия и цены

Изделие	Поз. Описание	Период производства	№ арт.	Кол-во	€
	<b>2.9 Листовая рессора</b> 560 x 40 x 1 мм	с 01.05.2005 –	307769 •	шт. _____	
	<b>2.10 Рычаг ножничного типа</b> 30 x 30 x 2 мм	с 01.05.2005 –	307771 •	шт. _____	
	<b>2.11 Крюк типа S для герметизаторов ворот с рычагом ножничного типа</b> мин. объем заказа: 100 шт.	с 01.05.2005 –	307805 •	шт. _____	
	<b>2.12 Уголок</b> 148 x 25 x 3 мм мин. объем заказа: 10 шт.	с 01.05.2005 –	307882 •	шт. _____	
	<b>2.13 Угловой соединитель</b> 225 x 255 x 3 мм		307987 •	шт. _____	
	<b>2.14 Резина Fjong 520</b> мин. объем заказа: 20 шт.	с 01.05.2005 –	307886 •	шт. _____	
	<b>2.15 Пружина растяжения</b> для модели с перегрузочной платформой для модели для проезжей части	с 01.05.2005 – с 01.05.2005 –	308112 • 307990 •	шт. _____ _____	

<b>ЗАКАЗ</b>	№ заказчика: _____	№ заказа/комис.: _____	<b>Данные обязательно сверять с данными на заводской табличке!</b>	
	Заказчик: _____	Адрес доставки: _____	№ заказа: _____	Тип: _____
	Город/дата: _____		№ герметизатора ворот: _____	Год изготовления: _____
			№ серии: _____	
			Печать и подпись _____	

## 2. Тентовый герметизатор ворот DSS(-G)/DTS(-G)

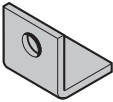
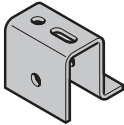
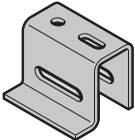
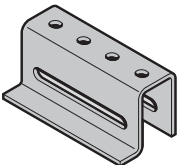
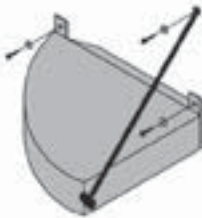
### Изделия и цены

Изделие	Поз. Описание	Период производства	№ арт.	Кол-во	€
	<b>2.16 Уголок</b> 30 x 3 мм мин. объем заказа: 10 шт.	с 01.05.2005 –	307765 •	ШТ. _____	
	<b>2.17 U-образная деталь с фланцем</b> 60 x 3 мм	с 01.05.2005 –	307762 •	ШТ. _____	
	<b>2.18 U-образная деталь с фланцем и продольными отверстиями для строительной глубины 500 или 600 мм</b> 70 x 3 мм	с 01.05.2005 –	307994 •	ШТ. _____	
	<b>2.19 U-образная деталь с фланцем и продольным отверстием для строительной глубины 800 или 900 мм</b> 110 x 3 мм	с 01.05.2005 –	307996 •	ШТ. _____	
	<b>2.20 Угловая подушка, отдельно, вкл. монтажный материал</b> для строительной глубины 500 мм для строительной глубины 600 мм	с 01.05.2005 – с 01.05.2005 –	308117 • 308119 •	ШТ. _____ _____	
	<b>2.21 Комплект КТР</b> подвеска бокового тента, состоит из 2 полиспастов, троса и пружин растяжения (вместо резины Fjong)		307780	ШТ. _____	

<b>ЗАКАЗ</b>	№ заказчика: _____	№ заказа/комис.: _____	<b>Данные обязательно сверять с данными на заводской табличке!</b>	
	Заказчик: _____	Адрес доставки: _____	№ заказа: _____	Тип: _____
	Город/дата: _____		№ герметизатора ворот: _____	Год изготовления: _____
			№ серии: _____	
			Печать и подпись	

## 2. Тентовый герметизатор ворот DSS(-G)/DTS(-G)

### Изделия и цены

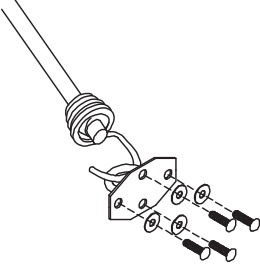
Изделие	Поз. Описание	Период производства	№ арт.	Кол-во	€
	<b>2.22 Комплект для защиты от ветра</b> состоит из резины Fjong, фиксирующей пластины с петлей и монтажного материала для DSS/DTS со строительной глубиной 500 мм			шт.	
	для DSS/DTS со строительной глубиной 600 мм		308240	_____	
	для DSS/DTS со строительной глубиной 800 мм		308241	_____	
	для DSS/DTS со строительной глубиной 900 мм		308242	_____	
	для DSS(-G)/DTS(-G) со строительной глубиной 500 мм		308243	_____	
	для DSS(-G)/DTS(-G) со строительной глубиной 600 мм		308244	_____	
	для DSS(-G)/DTS(-G) со строительной глубиной 800 мм		308245	_____	
	для DSS(-G)/DTS(-G) со строительной глубиной 900 мм		308246	_____	
			308247	_____	

<b>ЗАКАЗ</b>	№ заказчика: _____	№ заказа/комис.: _____	<b>Данные обязательно сверять с данными на заводской табличке!</b>	
	Заказчик: _____	Адрес доставки: _____	№ заказа: _____	Тип: _____
	Город/дата: _____		№ герметизатора ворот: _____	Год изготовления: _____
			№ серии: _____	
			Печать и подпись _____	

### 3. Тентовый герметизатор ворот DSN(-G)

Обзор

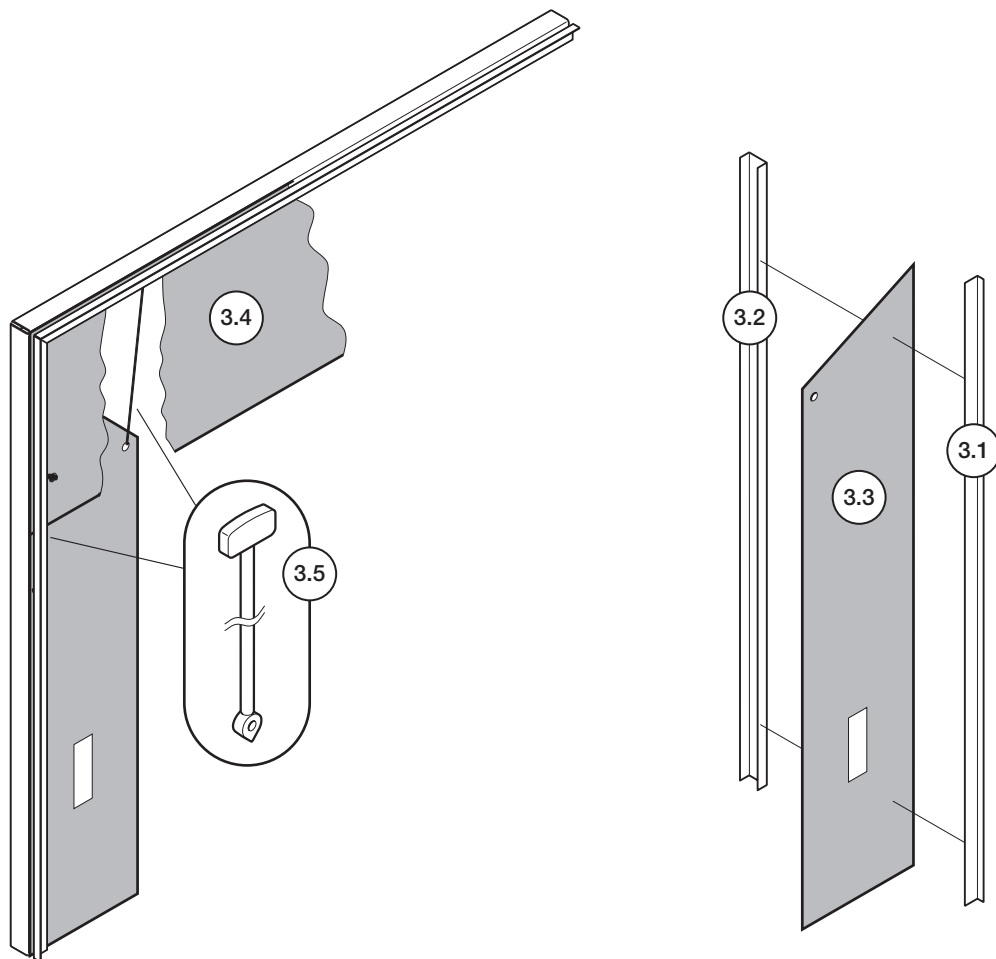

### 3. Тентовый герметизатор ворот DSN(-G)

#### Изделия и цены

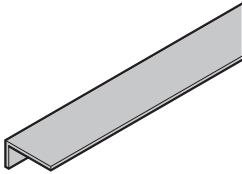
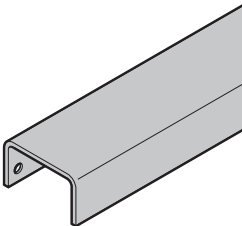
Изделие	Поз. Описание	Период производства	№ арт.	Кол-во	€	
	<b>3.1 Алюминиевый угловой профиль 15 x 30 мм</b> с отверстиями для DSN шириной 3500 мм верхний для DSN высотой 3500 мм левый правый для DSN шириной 3350 мм верхний для DSN высотой 3750 мм левый правый для DSN-G высотой 4500 мм левый правый	с 01.05.2005 – с 01.05.2005 – с 01.05.2005 – с 01.05.2005 – с 01.05.2005 – с 01.05.2005 – с 01.05.2005 –	307997 307998 307999 308000 308001 308002 308003 308004	ШТ. _____ _____ _____ _____ _____ _____ _____		
		<b>3.2 U-образный профиль</b> с отверстиями для DSN шириной 3500 мм верхний для DSN высотой 3500 мм левый правый для DSN шириной 3350 мм верхний для DSN высотой 3750 мм левый правый для DSN-G высотой 4500 мм левый правый	с 01.05.2005 – с 01.05.2005 – с 01.05.2005 – с 01.05.2005 – с 01.05.2005 – с 01.05.2005 – с 01.05.2005 –	308005 308006 308007 308008 308009 308010 308011 308012	ШТ. _____ _____ _____ _____ _____ _____ _____	

<b>ЗАКАЗ</b>	№ заказчика: _____	№ заказа/комис.: _____	<b>Данные обязательно сверять с данными на заводской табличке!</b>	
	Заказчик: _____	Адрес доставки: _____	№ заказа: _____	Тип: _____
	Город/дата: _____		№ герметизатора ворот: _____	Год изготовления: _____
			№ серии: _____	
			Печать и подпись _____	

### 3. Тентовый герметизатор ворот DSN(-G)

#### Изделия и цены

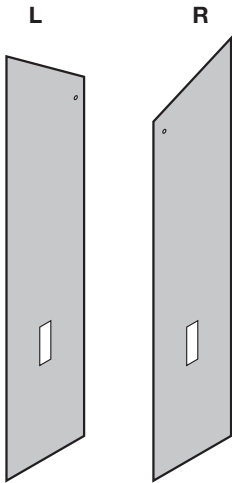
Изделие	Поз. Описание	Период производства	№ арт.	Кол-во	€
	<b>3.3 Боковой тент</b> <b>Ширина 700 мм</b> для DSN высотой 3500 мм левый цвет: _____ цвет ориентировочных полос: _____	с 01.05.2005 –	308013	шт.	
	правый цвет: _____ цвет ориентировочных полос: _____	с 01.05.2005 –	308014		
	<b>Ширина 700 мм</b> для DSN высотой 3750 мм левый цвет: _____ цвет ориентировочных полос: _____	с 01.05.2005 –	308015		
	правый цвет: _____ цвет ориентировочных полос: _____	с 01.05.2005 –	308016		
	<b>Ширина 700 мм</b> для DSN-G высотой 4500 мм левый цвет: _____ цвет ориентировочных полос: _____	с 01.05.2005 –	308017		
	правый цвет: _____ цвет ориентировочных полос: _____	с 01.05.2005 –	308018		
	<b>Ширина 600 мм</b> для DSN высотой 3500 мм левый цвет: _____ цвет ориентировочных полос: _____	с 01.05.2005 –	308019		
	правый цвет: _____ цвет ориентировочных полос: _____	с 01.05.2005 –	308020		
	<b>Ширина 600 мм</b> для DSN высотой 3750 мм левый цвет: _____ цвет ориентировочных полос: _____	с 01.05.2005 –	308021		
	правый цвет: _____ цвет ориентировочных полос: _____	с 01.05.2005 –	308022		
	<b>Ширина 600 мм</b> для DSN-G высотой 4500 мм левый цвет: _____ цвет ориентировочных полос: _____	с 01.05.2005 –	308023		
	правый цвет: _____ цвет ориентировочных полос: _____	с 01.05.2005 –	308024		

<b>ЗАКАЗ</b>	№ заказчика: _____ № заказа/комис.: _____	<b>Данные обязательно сверять с данными на заводской табличке!</b>	
	Заказчик: _____	№ заказа: _____	Тип: _____
	Адрес доставки: _____	№ герметизатора ворот: _____	Год изготовления: _____
	Город/дата: _____	№ серии: _____	
		Печать и подпись _____	



### 3. Тентовый герметизатор ворот DSN(-G)

#### Изделия и цены

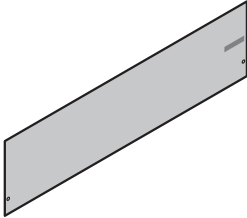
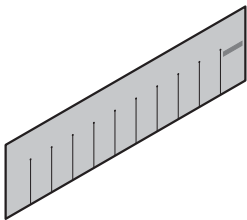
Изделие	Поз. Описание	Период производства	№ арт.	Кол-во	€
	<b>3.4 Верхний тент <sup>1)</sup></b> Просьба указать на те или иные особенности изделия, например, на отсутствие логотипа.			шт.	
	<b>Высота 900 мм</b> для DSN(-G) шириной 3500 мм цвет: _____	с 01.05.2005 –	308025	_____	
	для DSN(-G) шириной 3350 мм цвет: _____	с 01.05.2005 –	308026	_____	
	<b>Высота 1000 мм</b> для DSN(-G) шириной 3500 мм цвет: _____	с 01.05.2005 –	308027	_____	
	для DSN(-G) шириной 3350 мм цвет: _____	с 01.05.2005 –	308029	_____	
	<b>Высота 1200 мм</b> для DSN(-G) шириной 3500 мм цвет: _____	с 01.05.2005 –	308028	_____	
	для DSN(-G) шириной 3350 мм цвет: _____	с 01.05.2005 –	308030	_____	
	<b>Верхний тент с прорезями</b> <b>Высота 900 мм</b> для DSN шириной 3500 мм цвет: _____	с 01.05.2005 –	308031	_____	
	для DSN шириной 3350 мм цвет: _____	с 01.05.2005 –	308034	_____	
	<b>Высота 1000 мм</b> для DSN шириной 3500 мм цвет: _____	с 01.05.2005 –	308032	_____	
	для DSN шириной 3350 мм цвет: _____	с 01.05.2005 –	308035	_____	
	<b>Высота 1200 мм</b> для DSN шириной 3500 мм цвет: _____	с 01.05.2005 –	308033	_____	
для DSN шириной 3350 мм цвет: _____	с 01.05.2005 –	308036	_____		
	<b>Секционированный верхний тент</b> <b>Высота 900 мм</b> для DSN шириной 3500 мм цвет: _____	с 01.05.2005 –	308037	_____	
	для DSN шириной 3350 мм цвет: _____	с 01.05.2005 –	308040	_____	
	<b>Высота 1000 мм</b> для DSN шириной 3500 мм цвет: _____	с 01.05.2005 –	308038	_____	
	для DSN шириной 3350 мм цвет: _____	с 01.05.2005 –	308041	_____	
	<b>Высота 1200 мм</b> для DSN шириной 3500 мм цвет: _____	с 01.05.2005 –	308039	_____	
	для DSN шириной 3350 мм цвет: _____	с 01.05.2005 –	308042	_____	

<b>ЗАКАЗ</b>	№ заказчика: _____	№ заказа/комис.: _____	<b>Данные обязательно сверять с данными на заводской табличке!</b>	
	Заказчик: _____	Адрес доставки: _____	№ заказа: _____	Тип: _____
	Город/дата: _____		№ герметизатора ворот: _____	Год изготовления: _____
			№ серии: _____	
			Печать и подпись _____	

### 3. Тентовый герметизатор ворот DSN(-G)

#### Изделия и цены

Изделие	Поз. Описание	Период производства	№ арт.	Кол-во	€
	<b>3.5 Резина Fjong 520</b> мин. объем заказа: 20 шт.	с 01.05.2005 –	307886 •	шт. _____	
	<b>3.6 Крюк типа S для DSN</b> мин. объем заказа: 100 шт.	с 01.05.2005 –	307887 •	шт. _____	

<b>ЗАКАЗ</b>	№ заказчика: _____	№ заказа/комис.: _____	<b>Данные обязательно сверять с данными на заводской табличке!</b>	
	Заказчик: _____	Адрес доставки: _____	№ заказа: _____	Тип: _____
	Город/дата: _____		№ герметизатора ворот: _____	Год изготовления: _____
			№ серии: _____	
			Печать и подпись	



# 4. Тентовый герметизатор ворот DDF производства до 07/07

Обзор

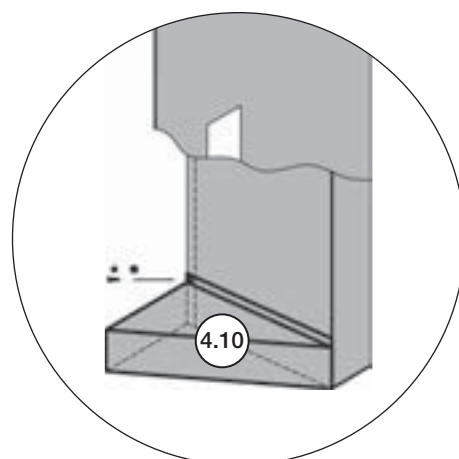
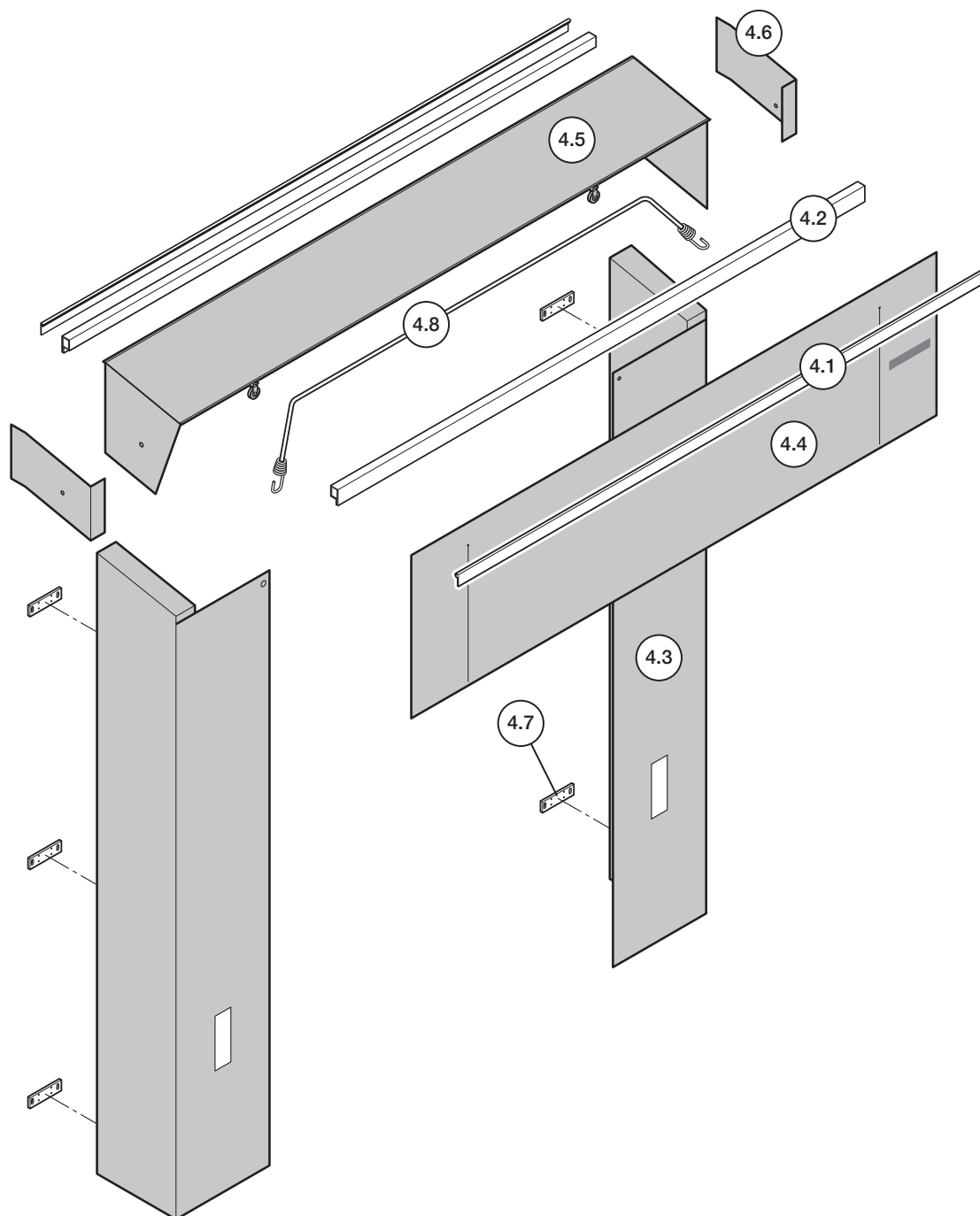

# 4. Тентовый герметизатор ворот DDF производства до 07/07

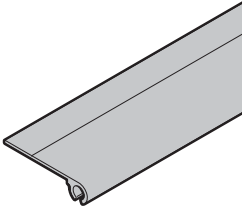
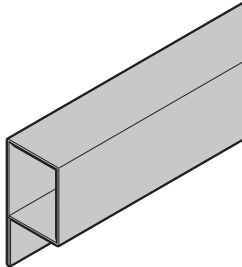
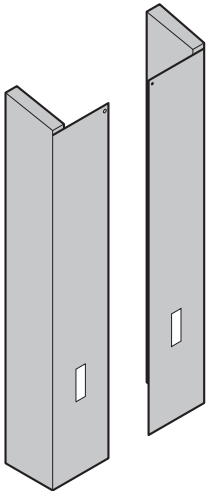
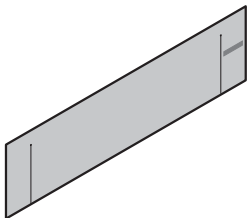
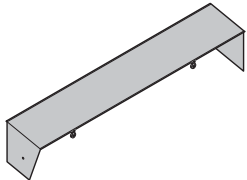

## Изделия и цены

Изделие	Поз. Описание	Период производства	№ арт.	Кол-во	€
	<b>4.1 Соединительный профиль частей полотна герметизатора</b> для DDF шириной 3400 мм верхний, передний для DDF шириной 3400 мм верхний, задний	01.01.2006 – 03.06.2007	308407	шт. _____	
		01.01.2006 – 03.06.2007	308048	шт. _____	
	<b>4.2 Трубчатый профиль</b> для DDF шириной 3400 мм верхний, передний для DDF шириной 3400 мм верхний, задний	01.01.2006 – 03.06.2007	308049 ⌚	шт. _____	
		01.01.2006 – 03.06.2007	308050 ⌚	шт. _____	
	<b>4.3 Боковая часть</b> состоящая из предварительно смонтированной боковой подушки Вариант исполнения - слева Вариант исполнения - справа	01.01.2006 – 03.06.2007	308051 ⌚	шт. _____	
		01.01.2006 – 03.06.2007	308052 ⌚	шт. _____	
	<b>4.4 Верхний тент</b> с прорезями, черного цвета, для DDF шириной 3400 мм	01.01.2006 – 03.06.2007	308053	шт. _____	
	<b>4.5 Верхняя облицовка, черного цвета</b> для DDF шириной 3400 мм	01.01.2006 – 03.06.2007	308054 ⌚	шт. _____	

<b>ЗАКАЗ</b>	№ заказчика: _____	№ заказа/комис.: _____	<b>Данные обязательно сверять с данными на заводской табличке!</b>	
	Заказчик: _____	Адрес доставки: _____	№ заказа: _____	Тип: _____
	Город/дата: _____		№ герметизатора ворот: _____	Год изготовления: _____
			№ серии: _____	
			Печать и подпись _____	

## 4. Тентовый герметизатор ворот DDF производства до 07/07

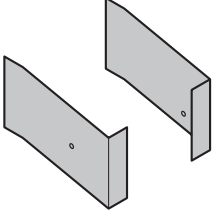
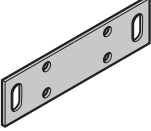
### Изделия и цены

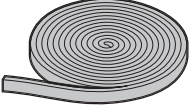
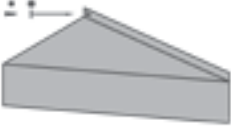
Изделие	Поз. Описание	Период производства	№ арт.	Кол-во	€
	<b>4.6 Стабилизатор для DDF, черного цвета</b> верхний, левый верхний, правый	01.01.2006 – 03.06.2007 01.01.2006 – 03.06.2007	308055 305056	шт. _____ _____	
	<b>4.7 Монтажная плита</b>	01.01.2006 – 03.06.2007	308500 •	шт. _____	
	<b>4.8 Резина с крюком типа «паук» (поставляется в незакрепленном виде)</b> длина ок. 1700 мм	01.01.2006 – 03.06.2007	308057	шт. _____	
	<b>4.9 Уплотнительная лента</b> рулон 8 м	01.01.2006 – 03.06.2007	308058 •	шт. _____	
	<b>4.10 Угловая подушка, отдельно, вкл. монтажный материал</b>	до 03.06.2007	308120	шт. _____	

<b>ЗАКАЗ</b>	№ заказчика: _____	№ заказа/комис.: _____	<b>Данные обязательно сверять с данными на заводской табличке!</b>	
			<b>№ заказа:</b> _____	<b>Тип:</b> _____
	Заказчик: _____		<b>№ герметизатора ворот:</b> _____	<b>Год изготовления:</b> _____
	Адрес доставки: _____		<b>№ серии:</b> _____	
	Город/дата: _____		Печать и подпись _____	



# 5. Тентовый герметизатор ворот DDF производства с 07/07

Обзор

(начиная с № заказа 915003)

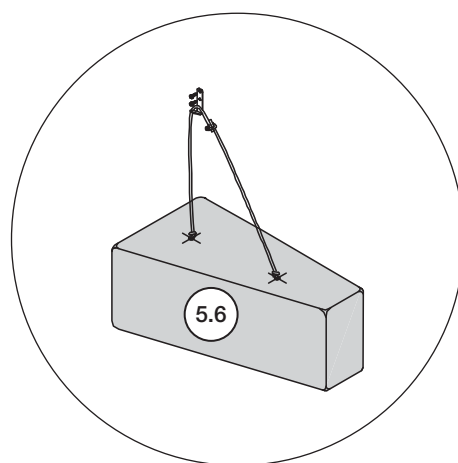
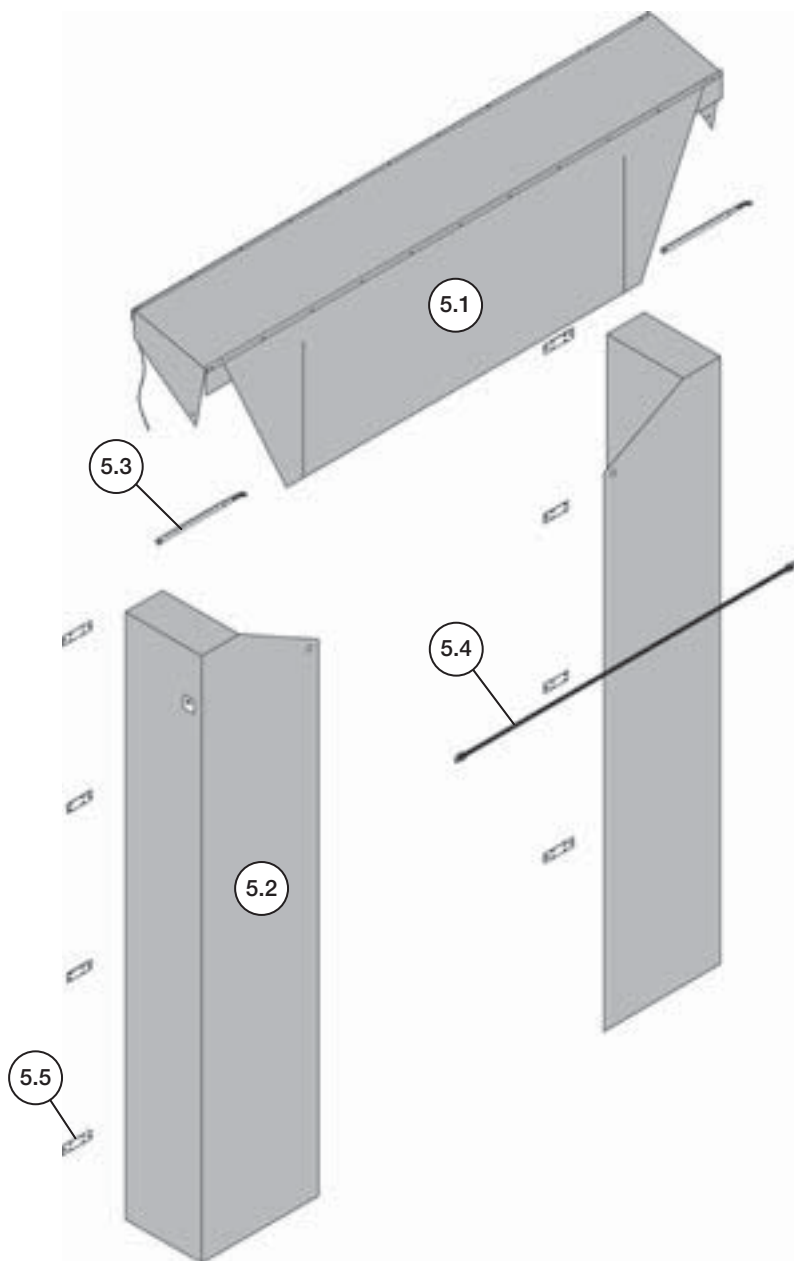





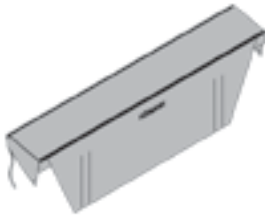

# 5. Тентовый герметизатор ворот DDF производства с 07/07

Изделия и цены

(начиная с № заказа 915003)

Изделие	Поз. Описание	Период производства	№ арт.	Кол-во	€
	<b>5.1 Верхняя часть, в комплекте</b> для DDF шириной 3300 мм для DDF шириной 3400 мм	с 01.07.2007 – с 01.07.2007 –	308121 308122	шт. _____ _____	
	<b>5.1.1 Верхняя часть, в комплекте с секционированным по углам верхним тентом</b> для DDF шириной 3300 мм для DDF шириной 3400 мм	с 01.07.2007 – с 01.07.2007 –	308123 ⌘ 308124 ⌘	шт. _____ _____	
	<b>5.1.2 Верхняя часть, в комплекте с двойным секционированным верхним тентом</b> для DDF шириной 3300 мм для DDF шириной 3400 мм	с 01.07.2007 – с 01.07.2007 –	308125 ⌘ 308126 ⌘	шт. _____ _____	
	<b>5.2 Боковой элемент</b> для DDF высотой 3500 мм правый левый	с 01.07.2007 – с 01.07.2007 –	308127 308128	шт. _____ _____	
	<b>5.3 Телескопическая стойка</b> справа слева	с 01.07.2007 – с 01.07.2007 –	308129 • 308130 •	шт. _____ _____	

<b>ЗАКАЗ</b>	№ заказчика: _____	№ заказа/комис.: _____	<b>Данные обязательно сверять с данными на заводской табличке!</b>	
	Заказчик: _____	Адрес доставки: _____	№ заказа: _____	Тип: _____
	Город/дата: _____		№ герметизатора ворот: _____	Год изготовления: _____
			№ серии: _____	
			Печать и подпись _____	

# 5. Тентовый герметизатор ворот DDF производства с 07/07

Изделия и цены

(начиная с № заказа 915003)

Изделие	Поз. Описание	Период производства	№ арт.	Кол-во	€
	<b>5.4 Соединительный кабель</b>	с 01.07.2007 –	308131	ШТ. _____	
	<b>5.5 Монтажная плата</b> <b>винты для монт. плиты</b> мин. объем заказа: 100 шт.	с 01.07.2007 – с 01.07.2007 –	308132 • 308133 •	ШТ. _____ _____	
	<b>5.6 Угловая подушка, отдельно</b> вкл. монтажный материал	с 01.07.2007 –	308134 ⌚	ШТ. _____	

<b>ЗАКАЗ</b>	№ заказчика: _____	№ заказа/комис.: _____	<b>Данные обязательно сверять с данными на заводской табличке!</b>	
	Заказчик: _____	Адрес доставки: _____	№ заказа: _____	Тип: _____
	Город/дата: _____		№ герметизатора ворот: _____	Год изготовления: _____
			№ серии: _____	
			Печать и подпись	



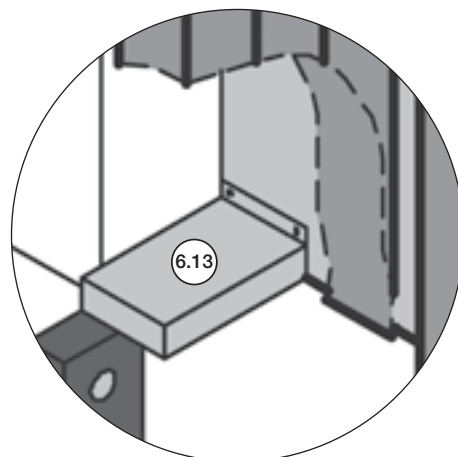
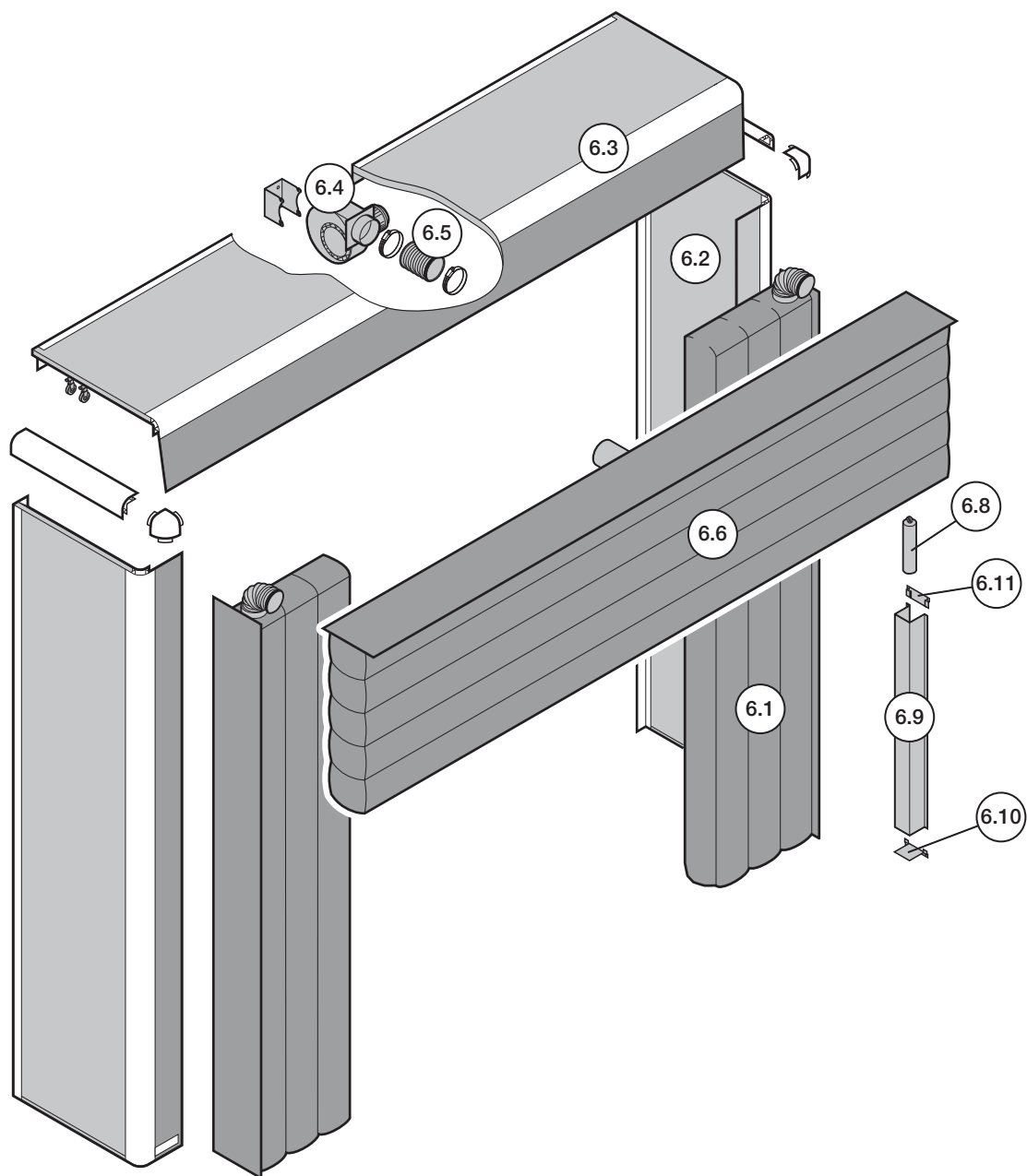

# 6. Надувной герметизатор ворот DAS(-G)-3

## Обзор



# 6. Надувной герметизатор ворот DAS(-G)-3

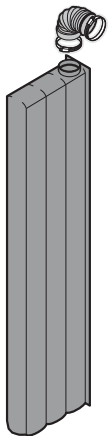
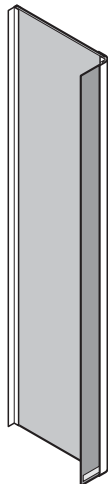

## Изделия и цены

Изделие	Поз. Описание	Период производства	№ арт.	Кол-во	€	
	<b>6.1 Боковая подушка шириной 600 мм, вкл. шланг</b> DAS-3, правая DAS-3, левая DAS-G-3, правая DAS-G-3, левая	с 01.01.2006 – с 01.01.2006 – с 01.01.2006 – с 01.01.2006 –	307799 307800 307803 307804	шт. _____ _____ _____ _____		
		<b>6.2 Боковая облицовка, в комплекте, вкл. боковые алюминиевые закругленные профили и полосы на лицевой части, черного цвета</b> DAS-3, правая цвет: _____ DAS-3, левая цвет: _____ DAS-G-3, правая цвет: _____ DAS-G-3, левая цвет: _____	с 01.01.2006 – с 01.01.2006 – с 01.01.2006 – с 01.01.2006 –	307810 307809 307812 307811	шт. _____ _____ _____ _____	
		<b>6.2.1 Полосы на лицевой части, черного цвета</b> для боковой облицовки DAS-3 для боковой облицовки DAS-G-3	с 01.01.2006 – с 01.01.2006 –	308135 • 308136 •	шт. _____ _____	
						

<b>ЗАКАЗ</b>	№ заказчика: _____	№ заказа/комис.: _____	<b>Данные обязательно сверять с данными на заводской табличке!</b>	
	Заказчик: _____	Адрес доставки: _____	№ заказа: _____	Тип: _____
	Город/дата: _____		№ герметизатора ворот: _____	Год изготовления: _____
			№ серии: _____	
				Печать и подпись _____

# 6. Надувной герметизатор ворот DAS(-G)-3

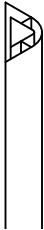
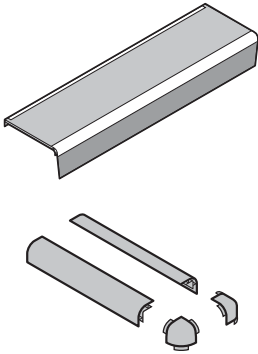
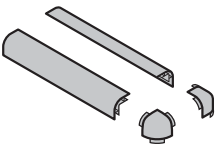
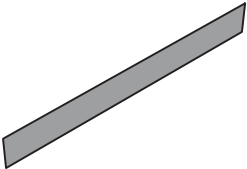

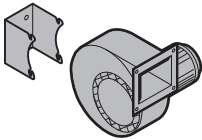
## Изделия и цены

Изделие	Поз. Описание	Период производства	№ арт.	Кол-во	€
	<b>6.2.2</b> Алюминиевая трубка Ø18 мм для боковой облицовки DAS-3 для боковой облицовки DAS-G-3	с 01.01.2006 – с 01.01.2006 –	308175 308176	ШТ. _____ _____	
	<b>6.2.3</b> Алюминиевый закругленный профиль (softline) для боковой облицовки DAS-3 для боковой облицовки DAS-G-3	с 01.01.2006 – с 01.01.2006 –	308177 308178	ШТ. _____ _____	
	<b>6.3</b> Верхняя облицовка для герметизатора ворот DAS(-G)-3, шириной 3600 мм, в комплекте, вкл. алюминиевые закругленные профили, уголки и полосы на лицевой части, черного цвета  RAL 9006 RAL 9002	с 01.01.2006 – с 01.01.2006 –	308154 308155	ШТ. _____ _____	
	<b>6.3.1</b> Алюминиевый закругленный профиль и комплект уголков для соединения боковой и верхней облицовки	с 01.01.2006 –	307801 •	ШТ. _____	
	<b>6.3.2</b> Полосы на лицевой части, черного цвета для верхней облицовки герметизатора ворот DAS(-G)-3 шириной 3600 мм	с 01.01.2006 –	308137 •	ШТ. _____	
	<b>6.3.3</b> Алюминиевая трубка Ø18 мм для верхней облицовки герметизатора ворот DAS(-G)-3 шириной 3600 мм	с 01.01.2006 –	308138	ШТ. _____	
	<b>Вентилятор 230 В для DAS(-G)-3 в комплекте, вкл. монтажную скобу (вкл. воздушный шланг и шланговый хомут)</b>	с 01.01.2006 –	307796 •	ШТ. _____	

<b>ЗАКАЗ</b>	№ заказчика: _____	№ заказа/комис.: _____	<b>Данные обязательно сверять с данными на заводской табличке!</b>	
			№ заказа: _____	Тип: _____
	Заказчик: _____		№ герметизатора ворот: _____	Год изготовления: _____
	Адрес доставки: _____		№ серии: _____	
Город/дата: _____		Печать и подпись _____		

## 6. Надувной герметизатор ворот DAS(-G)-3

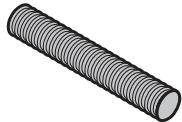
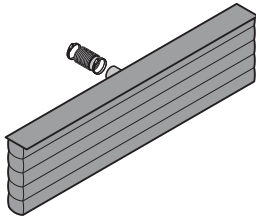
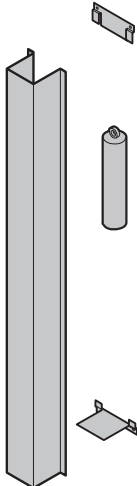



### Изделия и цены

Изделие	Поз.	Описание	Период производства	№ арт.	Кол-во	€
	6.4	<b>Воздушный шланг длиной 1,5 м для DAS(-G)-3</b>	с 01.01.2006 –	307791 •	шт. _____	
	6.5	<b>Верхняя подушка DAS(-G)-3, вкл. воздушный шланг</b> стандартная длина 1000 мм нестандартная длина 800 мм нестандартная длина 1200 мм нестандартная длина 1400 мм нестандартная длина 1600 мм	с 01.01.2006 – с 01.01.2006 – с 01.01.2006 – с 01.01.2006 – с 01.01.2006 –	307808 307885 308066 308067 308068	шт. _____ _____ _____ _____ _____	
	6.6	<b>Противовес, в комплекте с колпачком и скобой для верхней подушки DAS(-G)-3</b> длиной до 1000 мм длиной 1200 мм длиной 1400 мм длиной 1600 мм	с 01.01.2006 – с 01.01.2006 – с 01.01.2006 – с 01.01.2006 –	308069 • 308070 • 308071 • 308072 •	шт. _____ _____ _____ _____	
	6.7	<b>Противовес, отдельно, для верхней подушки DAS(-G)-3</b> длиной до 1000 мм длиной 1200 мм длиной 1400 мм длиной 1600 мм	с 01.01.2006 – с 01.01.2006 – с 01.01.2006 – с 01.01.2006 –	308073 • 308074 • 308075 • 308076 •	шт. _____ _____ _____ _____	

<b>ЗАКАЗ</b>	№ заказчика: _____	№ заказа/комис.: _____	<b>Данные обязательно сверять с данными на заводской табличке!</b>	
	Заказчик: _____	Адрес доставки: _____	№ заказа: _____	Тип: _____
	Город/дата: _____		№ герметизатора ворот: _____	Год изготовления: _____
			№ серии: _____	
			Печать и подпись _____	

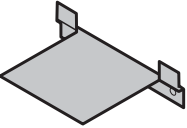
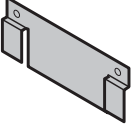
# 6. Надувной герметизатор ворот DAS(-G)-3

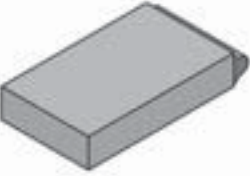
## Изделия и цены

Изделие	Поз. Описание	Период производства	№ арт.	Кол-во	€
	<b>6.8 Колпачок для верхней подушки DAS(-G)-3</b> длинной до 1000 мм длинной от 1200 мм	с 01.01.2006 – с 01.01.2006 –	308077 • 308078 •	шт. _____ _____	
	<b>6.9 Скоба нижняя для противовеса DAS(-G)-3</b>	с 01.01.2006 –	308079 •	шт. _____	
	<b>6.10 Скоба верхняя для противовеса DAS(-G)-3</b>	с 01.01.2006 –	308080 •	шт. _____	
	<b>6.11 Полиспасты для верхней подушки DAK-3</b> комплект из 2 шт.		308171 •	шт. _____	
	<b>6.12 Подушка углового герметизатора DAS-3</b>	с 01.01.2006 –	308047 •	шт. _____	
	<b>6.13 Ремонтный комплект</b> для подушки герметизатора DAS-3, состоит из клея и 1 м <sup>2</sup> тента	с 01.01.2006 –	308174 •	шт. _____	

<b>ЗАКАЗ</b>	№ заказчика: _____	№ заказа/комис.: _____	<b>Данные обязательно сверять с данными на заводской табличке!</b>	
			<b>№ заказа:</b> _____	<b>Тип:</b> _____
	Заказчик: _____		<b>№ герметизатора ворот:</b> _____	<b>Год изготовления:</b> _____
	Адрес доставки: _____		<b>№ серии:</b> _____	
	Город/дата: _____		Печать и подпись _____	







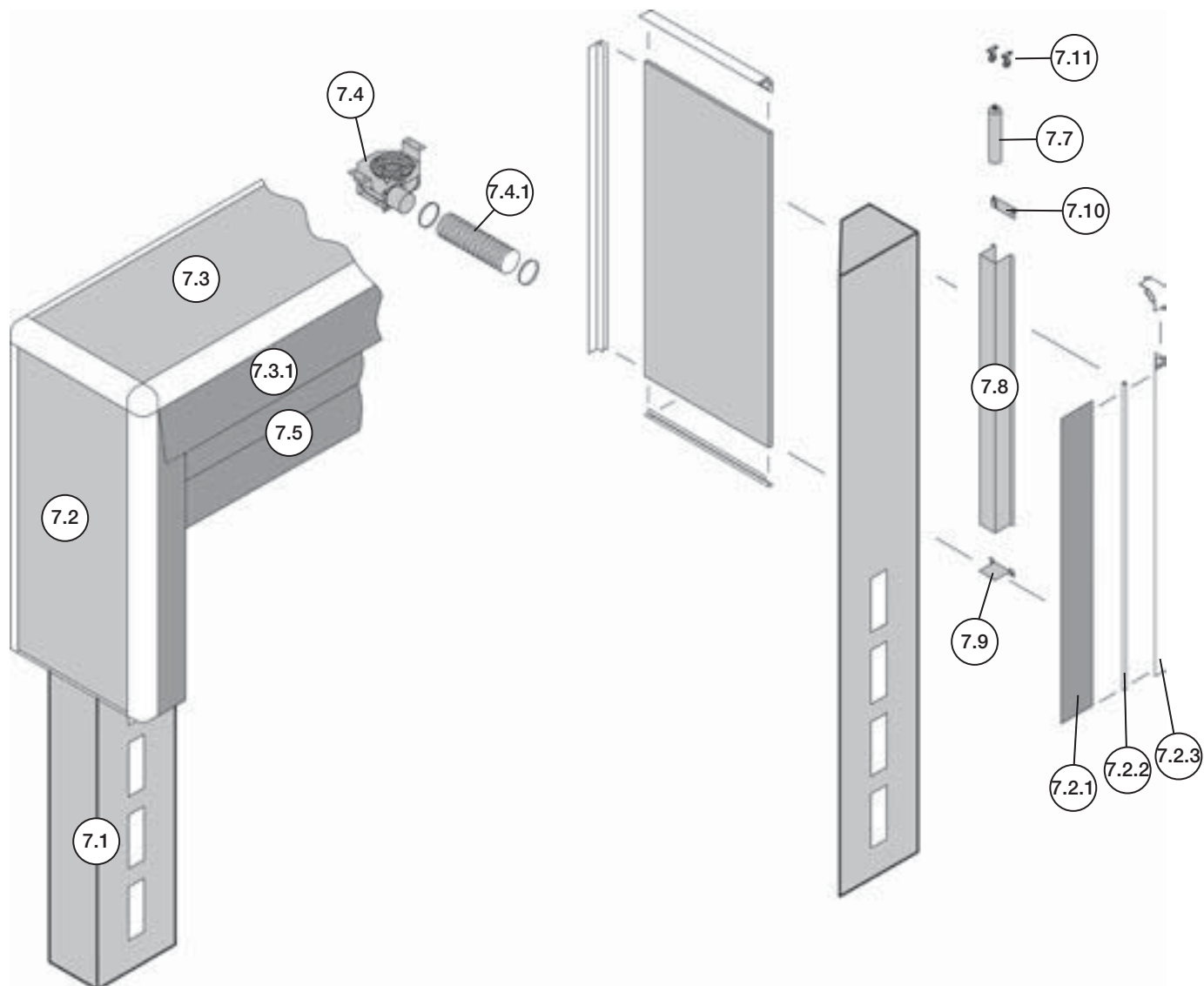

# 7. Надувной герметизатор ворот DAK-3

## Обзор



# 7. Надувной герметизатор ворот ДАК-3

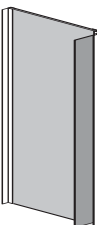

## Изделия и цены

Изделие	Поз. Описание	Период производства	№ арт.	Кол-во	€
	<b>7.1 Боковая подушка ДАК-3</b> цвет: _____		308139 	шт. _____	
	<b>7.2 Боковая облицовка, в комплекте, вкл. боковые алюминиевые закругленные профили и полосы на лицевой части, черного цвета</b>  для верхней подушки высотой до 1000 мм справа RAL 9006 слева RAL 9002  для верхней подушки высотой более 1000 мм справа RAL 9006 слева RAL 9002		308140 308141 308142 308143  308144 308145 308146 308147	шт.  _____ _____ _____ _____  _____ _____ _____ _____	
	<b>7.2.1 Полосы на лицевой части, черного цвета</b> для боковой облицовки ДАК-3 для верхней подушки высотой до 1000 мм для верхней подушки высотой более 1000 мм		308148 • 308149 •	шт.  _____ _____	

<b>ЗАКАЗ</b>	№ заказчика: _____	№ заказа/комис.: _____	<b>Данные обязательно сверять с данными на заводской табличке!</b>	
	Заказчик: _____	Адрес доставки: _____	№ заказа: _____	Тип: _____
	Город/дата: _____		№ герметизатора ворот: _____	Год изготовления: _____
			№ серии: _____	
			Печать и подпись	

# 7. Надувной герметизатор ворот DAK-3

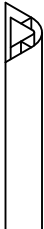
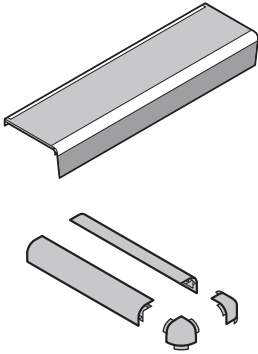
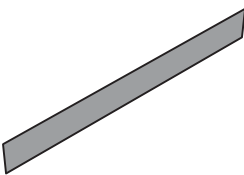

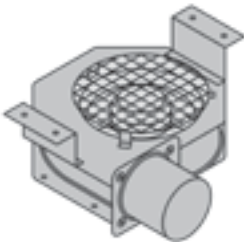
## Изделия и цены

Изделие	Поз. Описание	Период производства	№ арт.	Кол-во	€
	<b>7.2.2</b> <b>Алюминиевая трубка Ø18 мм</b> для боковой облицовки DAK-3 для верхней подушки высотой до 1000 мм для верхней подушки высотой более 1000 мм		308150 • 308151 •	ШТ. _____ _____	
	<b>7.2.3</b> <b>Алюминиевый закругленный профиль (softline)</b> для боковой облицовки DAK-3 для верхней подушки высотой до 1000 мм для верхней подушки высотой более 1000 мм		308152 • 308153 •	ШТ. _____ _____	
	<b>Верхняя облицовка для герметизатора ворот DAK-3, шириной 3600 мм, в комплекте, вкл. алюминиевые закругленные профили, уголки и полосы на лицевой части, черного цвета</b>  RAL 9006 RAL 9002		308154 308155	ШТ. _____ _____	
	<b>7.2.4</b> <b>Полосы на лицевой части, черного цвета для верхней облицовки герметизатора ворот DAK-3 шириной 3600 мм</b>		308137 •	ШТ. _____	
	<b>7.2.5</b> <b>Алюминиевая трубка Ø18 мм для верхней облицовки герметизатора ворот DAK-3 шириной 3600 мм</b>		308138	ШТ. _____	
	<b>7.3</b> <b>Вентилятор 230 В для DAK-3 в комплекте, вкл. монтажную скобу и соединительную деталь для воздушного шланга (без воздушного шланга)</b>		308156 •	ШТ. _____	

<b>ЗАКАЗ</b>	№ заказчика: _____	№ заказа/комис.: _____	<b>Данные обязательно сверять с данными на заводской табличке!</b>	
	Заказчик: _____	Адрес доставки: _____	№ заказа: _____	Тип: _____
	Город/дата: _____		№ герметизатора ворот: _____	Год изготовления: _____
			№ серии: _____	
			Печать и подпись _____	

# 7. Надувной герметизатор ворот ДАК-3

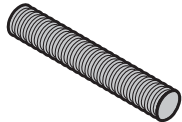
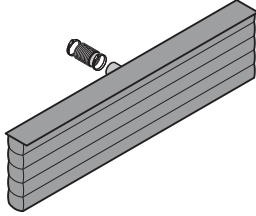
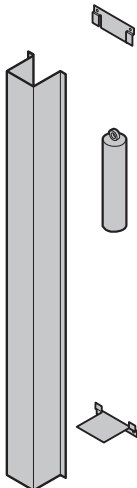

## Изделия и цены

Изделие	Поз. Описание	Период производства	№ арт.	Кол-во	€
	<b>7.3.1 Воздушный шланг Ø 100 мм, длиной 1,5 м для ДАК-3</b>		308157 •	шт. _____	
	<b>7.4 Верхняя подушка ДАК-3, вкл. воздушный шланг для герметизатора ворот шириной 3600 мм</b> стандартная длина 1000 мм нестандартная длина 800 мм нестандартная длина 1200 мм нестандартная длина 1400 мм нестандартная длина 1600 мм		308158 308159 308160 308161 308162	шт. _____ _____ _____ _____ _____	
	<b>7.5 Противовес, в комплекте с колпачком и скобой для верхней подушки ДАК-3</b> длиной до 1000 мм длиной 1200 мм длиной 1400 мм длиной 1600 мм		308069 • 308070 • 308071 • 308072 •	шт. _____ _____ _____ _____	
	<b>7.6 Противовес, отдельно, для верхней подушки ДАК-3</b> длиной до 1000 мм длиной 1200 мм длиной 1400 мм длиной 1600 мм		308073 • 308074 • 308075 • 308076 •	шт. _____ _____ _____ _____	

<b>ЗАКАЗ</b>	№ заказчика: _____	№ заказа/комис.: _____	<b>Данные обязательно сверять с данными на заводской табличке!</b>	
	Заказчик: _____	Адрес доставки: _____	№ заказа: _____	Тип: _____
	Город/дата: _____		№ герметизатора ворот: _____	Год изготовления: _____
			№ серии: _____	
			Печать и подпись _____	



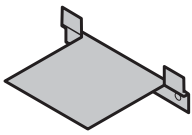
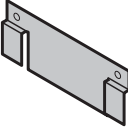



# 7. Надувной герметизатор ворот DAK-3

## Изделия и цены

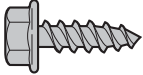
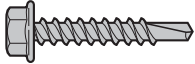
Изделие	Поз. Описание	Период производства	№ арт.	Кол-во	€
	<b>7.7 Колпачок для противовеса для верхней подушки DAK-3</b> длинной до 1000 мм длинной от 1200 мм		308077 • 308078 •	шт. _____ _____	
	<b>7.8 Скоба нижняя для противовеса DAK-3</b>		308079 •	шт. _____	
	<b>7.9 Скоба верхняя для противовеса DAK-3</b>		308080 •	шт. _____	
	<b>7.10 Полиспасты для верхней подушки DAK-3</b> комплект из 2 шт.		308171 •	шт. _____	
	<b>7.11 Ремонтный комплект для подушки герметизатора DAS-3, состоит из клея и 1 м<sup>2</sup> тента</b>	с 01.05.2005 –	308174 •	шт. _____	

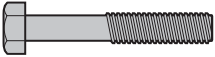
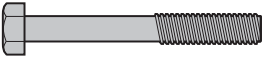

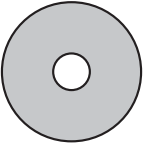
<b>ЗАКАЗ</b>	№ заказчика: _____	№ заказа/комис.: _____	<b>Данные обязательно сверять с данными на заводской табличке!</b>	
	Заказчик: _____	Адрес доставки: _____	№ заказа: _____	Тип: _____
	Город/дата: _____		№ герметизатора ворот: _____	Год изготовления: _____
			№ серии: _____	
			Печать и подпись	

## 8. Крепежный материал

Изделие	Поз. Описание	Период производства	№ арт.	Кол-во	€
	<b>8.1 Винт с шестигранной головкой 6,3 x 16, с фланцем</b> мин. объем заказа: 100 шт.	с 01.05.2005 –	307823 •	шт. _____	
	<b>8.2 Винт с шестигранной головкой 7,9 x 19, с фланцем</b> мин. объем заказа: 100 шт.	с 01.05.2005 –	307795 •	шт. _____	
	<b>8.3 Самонарезающий винт с шестигранной головкой 6,3 x 38 с уплотнительным кольцом</b> мин. объем заказа: 100 шт.	с 01.05.2005 –	307889 •	шт. _____	
	<b>8.4 Шуруп 5 x 40</b> мин. объем заказа: 100 шт.	с 01.05.2005 –	307784 •	шт. _____	
	<b>8.5 Болт с шестигранной головкой M8 x 50</b> мин. объем заказа: 100 шт.	с 01.05.2005 –	307788 •	шт. _____	
	<b>8.6 Болт с шестигранной головкой M8 x 70</b> мин. объем заказа: 100 шт.	с 01.05.2005 –	308109 •	шт. _____	
	<b>8.7 Стопорная гайка M8</b> мин. объем заказа: 100 шт.	с 01.05.2005 –	307778 •	шт. _____	
	<b>8.8 Замыкающее кольцо</b> мин. объем заказа: 100 шт.	с 01.05.2005 –	307779 •	шт. _____	
	<b>8.9 Подкладная шайба</b> мин. объем заказа: 100 шт.	M6 с 01.05.2005 – M8 с 01.05.2005 –	307775 • 307144 •	шт. _____ _____	
	<b>8.10 Глухая заклепка</b> мин. объем заказа: 100 шт.	4,8 x 9 с 01.05.2005 – 4,8 x 18 водонепроницаемая с 01.05.2005 – 4,8 x 35 с 01.05.2005 –	307891 • 308499 • 308498 •	шт. _____ _____ _____	

<b>ЗАКАЗ</b>	№ заказчика: _____	№ заказа/комис.: _____	<b>Данные обязательно сверять с данными на заводской табличке!</b>	
	Заказчик: _____	Адрес доставки: _____	№ заказа: _____	Тип: _____
	Город/дата: _____		№ герметизатора ворот: _____	Год изготовления: _____
			№ серии: _____	
			Печать и подпись _____	

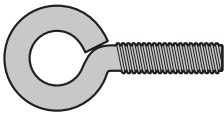
## 8. Крепежный материал

Изделие	Поз. Описание	Период производства	№ арт.	Кол-во	€
	<b>8.11 Рым-болт М8 х 40</b> мин. объем заказа: 100 шт.	с 01.05.2005 –	307991 •	ШТ. _____	
	<b>8.12 Шестигранная гайка М8</b> мин. объем заказа: 100 шт.	с 01.05.2005 –	307776 •	ШТ. _____	

<b>ЗАКАЗ</b>	№ заказчика: _____	№ заказа/комис.: _____	<b>Данные обязательно сверять с данными на заводской табличке!</b>	
	Заказчик: _____	Адрес доставки: _____	№ заказа: _____	Тип: _____
	Город/дата: _____		№ герметизатора ворот: _____	Год изготовления: _____
			№ серии: _____	
			Печать и подпись	







# Условия поставки и монтажа (по состоянию на 01.06.2003)

## I. Условия поставки

### § 1 Общие положения

1. Наши условия поставки действуют лишь по отношению к предпринимателям (§ 14 Гражданского кодекса РФ - BGB). Они имеют исключительную юридическую силу. Не признаются общие условия заключения торговых сделок, которые противоречат нашим условиям поставки, отключаются от них или дополняют их, даже если, несмотря на знание этого факта, в отношении этого различия или противоречия не высказывалось недвусмысленное возражение и (или) поставка осуществляется без оговорок.
2. Эти условия поставки действуют в отношении всех настоящих и будущих деловых связей. Тем самым утрачивают силу предшествующие, например имеющие другие формулировки условия поставщика.
3. Предприниматель, именуемый в дальнейшем Заказчиком, в смысле этих условий поставки является физическим или юридическим лицом или правоспособным товариществом, которое при заключении сделки осуществляет свою промышленную или самостоятельную профессиональную деятельность (§ 14 BGB).
4. Заказчик - это лицо, принимающее или использующее изделия гарантированного качества, обязуется обеспечить в любое время доступ к месту использования изделий нейтральным испытательным институтам, которым поручено контролировать изделия и разрешать проверку качества. Возможная проверка осуществляется в рамках обеспечения защиты изделий и является бесплатным для получателя или пользователя.
5. Если только настоящие условия не предусматривают другого положения, то действуют термины и определения ИНКОТЕРМС (International Commercial Terms) в редакции 2000 г.

### § 2 Коммерческое предложение и заключение сделок

1. Наши коммерческие предложения являются предложениями без обязательств. Оставляем собой право на внесение технических изменений, а также изменений формы, цвета и (или) веса в пределах, приемлемых для заказчика. Вид изделия и объем поставки определяются нашим письменным подтверждением заказа.
2. Предоставляя заказ, заказчик заявляет о том, что он хочет приобрести заказываемое изделие и принимает на себя тем самым соответствующие обязательства. Заказ считается принятым только лишь после того, как направлено подтверждение заказа и осуществляется поставка товара. Документация, например образцы, проспекты, каталоги, рисунки, чертежи, данные веса и размеры, являются определяющими лишь приблизительно, если только о них недвусмысленно не заявлено письменно, что они имеют обязательный характер. Дополнительные договоренности или заверения должны быть оформлены в письменной форме. В случае изделий, которые специально поставляются по заказу, договор считается заключенным после нашего письменного подтверждения, даже если относительно конструктивного исполнения еще требуются соответствующие разъяснения, которые могут относиться к сроку поставки и цене. Поставщик сохраняет за собой право в течение срока поставки вносить конструктивные изменения и изменять форму изделия, если только при этом не происходит принципиальное изменение предмета поставки, а также его функции и внешнего вида. Это не влечет за собой изменения цены. Разрешена поставка изделия по частям.
3. Поставщик оставляет за собой право собственности и авторские права на коммерческие предложения, чертежи и другую подобную документацию. Это касается также документов, имеющих гриф секретных. Доступ третьих лиц к этим документам запрещается без нашего недвусмысленного предварительного разрешения.

### § 3 Цены и условия оплаты

1. Цены являются ценами поставки на условиях франко-завод поставщик, включая предусмотренный законом налог на добавленную стоимость, который будет отдельно указан в счете в размере, определяемом законом на день выставления счета. Цены включают в себя затраты на упаковку, за исключением небольших частей и запасных частей. Если заказчик требует отправки товара, то стоимость транспортировки будет учтена в счете дополнительно.
2. Затраты, вызванные изменениями характера или объема поставки по желанию заказчика, осуществляются за счет покупателя. Затраты на доставку и (или) возникновение вследствие выполнения принятых пожим или непредвиденных положений и требований официальных учреждений, также отдельно выставляются в счет помимо цены, указанной в нашем коммерческом предложении.
3. Если после предоставления коммерческого предложения происходит повышение цены на материалы или происходит повышение налогов и платежей, то поставщик имеет право соответствующим образом скорректировать свои цены.
4. Монтажные затраты выставляются в счет отдельно.
5. Снижение суммы с учетом размера скидки (при уплате наличными) требует специальной письменной договоренности.
6. Если только не достигнута другая договоренность, то покупная цена подлежит оплате без вычетов в течение 10 дней с момента выставления счета. В остальном действуют предусмотренные законом положения, связанные с задержкой платежа.
7. Заказчик имеет право на взаимный зачет требований поставщика и поставщика, если его претензии имеют юридическую силу, являются беспорочными и признаны нами.
8. Заказчик может реализовать свои права удержания только в такой степени, в какой его претензия основывается на тех же договорных отношениях.
9. Платежные поручения, чеки или векселя принимаются только в соответствии со специальной договоренностью и только в интересах плательщика, но не в счет уплаты. Затраты, связанные с векселями, дисконтированием и иными чеками, несет покупатель.
10. Наши требования подлежат немедленной оплате независимо от цели платежа и от срока действия принятого кредитованного векселя, если не соблюдаются условия оплаты и (или) нам становится известной обстоятельность, которые могут понизить кредитоспособность заказчика. Без ущерба для широких закондательных прав мы имеем также право осуществить тогда еще не осуществленные поставки и (или) не оказанные услуги на условиях предварительной платы или гарантии. Кроме того, мы можем отказаться от перепродажи и не уведомлять заказчика о необходимости возврата от заказчика или заказчик может овладеть им таким образом, чтобы при этом заказчик не имел права удержания или другого подобного права. Мы имеем право продать по нашему усмотрению полученные назад товары с целью зачисления полной суммы при этом выручки в счет наших не оплаченных требований.

### § 4 Переход риска

1. Поставка производится на условиях франко-завод поставщик.
2. Риск случайной утраты товара и случайного ухудшения качества предмета покупки переходит заказчику при передаче, при поставке товара в иное место, чем место заключения договора, и при поставке предмета покупки транспортирующей организации.
3. Если заказчик требует просрочку получения поставленного товара, то риск случайной утраты товара и случайного ухудшения качества предмета покупки переходит к нему со дня готовности к отправке товара. Возникающие при этом затраты на хранение товара несет заказчик.
4. Указанные выше положения пунктов 1 - 4 действуют также в случае поставки по частям.
5. При бесплатной поставке заказчик обязан немедленно разгрузить транспортное средство. Время простоя всегда оплачивает заказчик. При поставке франко-строительная площадка согласованная цена всегда поддается франко-автомобиль на дороге, пригодной для еды и ровной местности. Разгрузка, включая транспортировку к месту использования или хранения входит в обязанности заказчика, который в случае задержки должен оплатить также расходы и риск при разгрузке или штабелировании или помещении на склад или обратной транспортировке.
6. Лицо, принимающее от имени заказчика груз на месте разгрузки, считается уполномоченным принять груз с взятием на себя связанных с этим обязательств.
7. При поставке изделий, имеющих хрупкие части, ущерб, связанный с разбитым стеклом, признается только в том случае, если поставщик обязан возместить ущерб и заказчик или лицо, представляющее его при приеме товара немедленно делает рекламационную запись на товарно-транспортной накладной о повреждении стекла. Дефекты и повреждения, в связи с которыми заказчик направляет рекламацию, дают право отказаться от приема товара лишь в том случае, когда они значительно снижают потребительские качества изделия.

### § 5 Сроки поставки

1. Сроки поставки, указанные поставщиком, рассчитываются с момента технического разъяснения заказа (окончательное выяснение размеров, принадлежностей и средств специального оснащения) до момента предоставления изделия заказчику. Необходимым условием своевременного выполнения заказов является, в числе прочего то, что заказчик выполняет все свои обязанности, предусмотренные договором. Сроки и даты поставки, названные поставщиком, являются не обязательными до тех пор, пока стороны не договорятся о том, что эти сроки являются обязательными и не зафиксированы это недвусмысленно в письменной форме. Задержки поставки изделия и оказания услуг, вызванные форс-мажорными обстоятельствами и событиями, которые существенно затрудняют поставщику осуществление поставки или делают ее невозможной, к которым относятся, в частности, возникшие не по вине поставщика после заключения договора трудности приобретения материалов, нарушения производственного процесса, забастовки, блокады, постановления официальных учреждений и т.д., также, если они возникают у субпоставщиков или их субпоставщиков - дают поставщику право оторвать часть поставки изделий или предоставления услуг на срок действия указанных обстоятельств с добавлением соразмерного дополнительного времени или же полностью или частично расторгнуть договор из-за его еще не выполненной части.
2. Заказчик может установить на дополнительный срок поставки изделия или предоставления услуги лишь в том случае, если подтвержденный срок поставки будет просрочен более чем на три недели. Этот дополнительный срок должен быть разумным и должен составлять не менее трех недель. После безуспешного окончания дополнительного срока поставки заказчик имеет право расторгнуть договор. Право на возмещение ущерба при этом исключается. Это положение не действует в случае умысла или грубой халатности, при условии, что умысел связан с существенным нарушением обязательств, а также в случае нанесения по собственной вине ущерба здоровью и жизни какого-то лица, включая его убийство, прав на возмещение ущерба, вытекающих из закона об ответственности за качество выпускаемой продукции, а также в случае гарантии и твердой коммерческой сделки (на срок).

### § 6 Оговорка о праве собственности

1. Поставляемые товары остаются собственностью поставщика до выполнения всех без исключения претензий и требований, независимо от характера юридического основания. При непрерывных отношениях с заказчиком оговорка о праве собственности является также гарантией реализации складского товара.
2. Поставщик имеет право перепродажи товаров, поставленных с оговоркой о праве собственности в рамках наилучших деловых отношений вплоть до отмены поставки в любой момент времени и до тех пор, пока заказчик не допустит просрочки платежа по нашему счету. Наше право самостоятельно высказывать требование сохраняется неизменным при этом. Предоставление товара в качестве залога или передача кредитором права собственности, полностью или частично, запрещены без недвусмысленного письменного разрешения поставщика до тех пор, пока сохраняется право собственности поставщика на товар вплоть до его полной оплаты.
3. Все требования заказчика на перепродажу товара, право собственности на которое сохраняется за поставщиком, уже сейчас полностью передано поставщику, а именно - до оплаты всех без исключения требований поставщика. Настоящим поставщик принимает уступаемые права. Если поставщик принимает полагающиеся ему требования из переподачи товара, на который он сохраняет право собственности, в условиях отношений, предусматривающих взаиморасчеты с помощью конкурентного счета, то

настоящим он полностью уступает I. Условия поставки поставщику конкурентные требования по отношению к получателю товара. Поставщик настоящим принимает и это уступаемое ему право. После успешного сальдирования вместо конкурентного требования возникает признанное сальдо, которое считается предоставленным в пределах суммы, о которой была достигнута договоренность в первоначальном конкурентном требовании. В случае монтажа товара, в отношении которого сохраняется право собственности поставщика, в каком-либо здании действуют соответствующие положения предшествующего абзаца относительно цессии требования из рабочего договора поставщика с его заказчиком. По нашему требованию он обязан немедленно сообщить лицу, принимающему у него товар, о переступке прав и предоставить нам информацию и документы, необходимые для реализации нашего права.

4. Обработка, модернизация или монтаж заказчиком товара, в отношении которого сохраняется право собственности поставщика, не освобождает заказчика от возмещения ущерба. В случае соединения или обработки товара, на который сохраняется право собственности поставщика, с другими товарами, не являющимися собственностью поставщика, то поставщик приобретает право совместной собственности на новые изделия в размере, пропорциональном доле стоимости товара, в отношении которого он имеет право собственности, в общей стоимости собранного / обработанного изделия на момент осуществления соединения или обработки. Если в результате повреждения, ухудшения качества, потери или разрушения товара, в отношении которого сохраняется право собственности поставщика или в силу каких-либо других причин заказчик может предъявить претензии страхователям или третьим лицам, то эти претензии вместе со всеми сопутствующими правами также передаются нам заранее. Права, вытекающие из сохранения права собственности поставщика на проданный товар, и все их особые формы, указанные в настоящих условиях действуют до полного освобождения также от возможных обязательств, которые мы можем при необходимости взять на себя в интересах заказчика. Если впоследствии стоимость гарантий превышает стоимость обеспеченных требований более чем на 20 %, то мы обязаны по требованию заказчика освободить по собственному усмотрению гарантии в соответствующем размере. Мы имеем право в любое время входить в служебные и производственные помещения заказчика для установления наличия товара, в отношении которого сохраняется наше право собственности. Заказчик обязан защищать поставляемый товар от пожара, повреждений, вызываемых водой и кражи в течение всего времени, пока сохраняется право собственности поставщика на поставленный товар. Заказчик обязан немедленно сообщать поставщику обо всех мерах принудительного взыскания в отношении какого-либо из поставленных товаров, на который сохраняется право собственности поставщика, и пересылать поставщику копии приказов о наложении арестов и протоколов описи имущества. Кроме того, он обязан принимать все необходимые меры с тем, чтобы исключить осуществление принудительного взыскания.
7. При нарушении заказчиком условий договора, в частности при просрочке платежа, мы имеем право отказать от договора и забрать товар в отношении которого сохраняется наше право собственности. С целью возвращения товара заказчик предоставляет нам безотзывное право беспрепятственного доступа в его служебные и складские помещения и право забирать товар с собой.

### § 7 Претензии, связанные с дефектами и неисправностями

1. Претензии заказчика, связанные с обнаруженными дефектами и неисправностями товара, могут быть признаны только в том случае, если он надлежащим образом выполнил свои обязанности, связанные с обследованием товара и представлением рекламации, которые предусмотрены § 377 Германского торгового уложения (HGB). При обнаружении неисправности или дефекта необходимо письменно сообщить о них поставщику с указанием вида и объема дефекта (неисправности). В случае рекламации, представляющей нарушение предусмотренных сроков, и (или) оформленной не надлежащим образом, срок считается принятым без рекламации.
2. Поставщик товара имеет право по собственному усмотрению либо устранить обнаруженный дефект (неисправность), либо осуществить новую поставку с целью замены некондиционного товара.
3. Определениями для качества покупаемого товара определяются лишь описание изделия или подтверждение заказа изготовителем. Официальные высказывания, расхваливание или реклама изготовителя или в коей мере не являются информацией о качестве товара, соответствующей договору.
4. Поставщик несет ответственность в соответствии с положениями закона, если только заказчик предъявляет требования о возмещении ущерба, который вызван умыслом или грубой халатностью или соответственно умыслом или грубой халатностью какого-то представителя или помощника, выполняющего поручения поставщика. Если поставщику не может быть поставлено в вину умышленное или вызванное грубой халатностью нарушение его обязательств или обязанностей, то обязанность возмещения ущерба сохраняется в нарушении предусмотренных сроков, и поставщик освобождается от возмещения ущерба поставщиком ущерба жизни и здоровью какого-либо лица, включая его убийство, а также обязательной ответственности в соответствии с законом об ответственности за качество выпускаемой продукции. Заказчик получает 10-летнюю гарантию безопасной и надежной работы гаражных ворот Höpmann, начинающаяся с момента покупки. Начиная с момента покупки, покупатель получает 5-летнюю гарантию на пружины, проволочные канаты, ходовые ролики, шарниры и направляющие ролики для гаражных ворот при любых условиях и макс. 5 циклов срабатывания ворот (открыть-закрыть) в день. Гарантийный срок для новой поставки с целью замены некондиционного товара составляет 6 месяцев, однако, не менее текущего гарантийного срока. Право на гарантию действует только в той стране, в которой были куплены гаражные ворота Höpmann. Товар должен быть приобретен только в указанных нами каналах сбыта. Право на гарантию распространяется только на дефекты и неисправности предмета договора. Доказательством права на гарантию является полностью заполненная гарантийная карта вместе с оригиналом покупки и датой покупки. В течение срока действия гарантии мы устраним все дефекты и неисправности изделия Höpmann, в отношении которых доказано, что они вызваны дефектами материала или изготовлением. Мы обязуемся по собственному усмотрению бесплатно заменить забракованный товар качественным товаром. Мы не несем при этом затраты, связанные с демонтажом, монтажом и отработкой товара. Замененные части становятся нашей собственностью. Исключаются дефекты и неисправности, вызванные обычными изнашиваниями, некалкалифицированным монтажом и не надлежащим использованием и обслуживанием и уходом, неправильным вводом в эксплуатацию и обслуживанием оборудования, разрушением, вызванным небрежностью или злым умыслом, а также вызванные действием внешних факторов таких, как огонь, вода, соли, щелочи, кислоты, необычные атмосферные условия; механические повреждения вследствие неправильной транспортировки и монтажа, покрытия грунтом или другой защиты поверхности, неправильного или несвоевременно проведенного ремонта, защитной окраски, ржавчины, выполненного некалифицированными лицами. Мы не несем ответственности за повреждения из-за действий третьих лиц. Гарантия не действует в случае удаления заводского номера или приведения его в состояние, при котором его нельзя прочесть.
6. Срок давности для предъявления заказчиком рекламаций, в отношении которых не действует срок в соответствии с § 438, абзац 1, № 2 Гражданского кодекса РФ (BGB), составляет один год с момента поставки товара, если заказчик надлежащим образом выполнил свои обязанности, связанные с представлением рекламации, указанные в пункте 1 выше. Срок представления требований о возмещении ущерба составляет один год при условии выполнения положений § 438, абзац 1, № 2 и § 479 BGB.
7. Заказчик не получает от поставщика гарантий в юридическом смысле. Это никоим образом не отражается на гарантиях изготовителя.
8. Выходящие за указанные пределы договорные или прочие претензии заказчика исключены. В частности, мы не отвечаем за ущерб, который возмещен на свой счет в поставляемом товаре и за упущенную прибыль или прочие имущественный ущерб заказчика.
9. Изготовитель не имеет права переступить претензии в связи с дефектами изделия.
10. Естественное изнашивание, например, таких изнашивающихся частей как пружины, не является дефектом изделия.
11. Проводя переговоры, связанные с рекламацией, мы не отказываемся от возмещения в связи с несвоевременным представлением рекламации и (или) представлением недостаточно оформленной рекламации. Лица, которые уполномочены проверять дефект, не имеют права признавать обоснованность дефекта с соответствующими для нас последствиями.

### § 8 Ограничения ответственности

1. В случае остальных требований возмещения ущерба поставщик отвечает в случае нарушения обязанности, вызванных легкой неосторожностью, только за дефекты, типичные с учетом характера предмета купли-продажи. Это же положение действует также в случае нарушения обязанностей, вызванных легкой неосторожностью, законным представителем поставщика или помощником, выполняющим поручения поставщика. Ответственность за нарушение поставщиком несущественных договорных обязанностей, вызванных легкой неосторожностью, исключается.
2. Ответственность за нанесенный по собственной вине ущерб жизни или здоровью какого-либо лица, включая его убийство, остается в силе; так же, как и обязательная ответственность, предусмотренная законом об ответственности за качество выпускаемой продукции.
3. В случае нарушения какого-либо обязательства, существовавшего до момента заключения договора или предоставления выполненной обязанности (§§ 311 абзац 2, 314 BGB), существовавшего уже при заключении договора, наша обязанность компенсировать убыток ограничивается негативным договорным интересом.

### § 9 Срок действия

1. Срок давности для предъявления заказчиком претензии об устранении дефектов составляет при условии выполнения положения § 438 абзац 1, № 2: 5 лет для изделий, используемых в зданиях и сооружениях; 479 BGB регрессивные иски - два года с момента поставки товара. Тем самым право на расторжение договора и снижение покупной цены исключено в соответствии с положениями закона.
2. Срок давности для рекламаций, являющихся следствием новой поставки взамен некондиционного товара и работ по устранению дефектов, составляет 6 месяцев; однако, он действует, как минимум, до конца первоначального гарантийного срока.
3. Претензии, возникшие на основании положений закона об ответственности за качество выпускаемой продукции, в случаях умысла, грубой халатности или злого умысла, а также при нанесении ущерба жизни и здоровью какого-то лица, включая его убийство, и в случае имеющейся гарантии, могут быть предъявлены в течение срока, предусмотренного законом.

### § 10 Заключительные положения

1. В отношении условий поставки и связанных с ними вопросов действует право Федеративной Республики Германии. Положения торгового права Объединенных Наций не применяются.
2. Дополнительные договоренности и изменения должны быть письменно подтверждены поставщиком. Это относится к заказу от формулировки об обязательной письменной форме изменений и дополнений.
3. Поставщик сохраняет за собой право по собственному выбору подать иск в суд по месту нахождения заказчика. Во всех остальных случаях исключительным местом судопроизводства для обеих договаривающихся сторон является г. Билфельд, Германия.
4. Местом исполнения для обеих договаривающихся сторон является местонахождение соответствующего завода-поставщика или склад поставщика, с которого отправляется товар, местом для обязанности заказчика произвести платеж является местонахождение Höpmann KG Verkaufsgesellschaft в Штайнхагене.
5. В случае писем и т.п. обязательными для сторон являются тексты на немецком языке.
6. В случае если отдельные положения договора, включая настоящие условия поставки, утратят силу полностью или частично, это никоим образом не отражается на действительности остальных положений. Положение, полностью или частично утратившие силу, должно быть заменено положением, экономический результат которого будет как можно более близким результату положения, утратившего силу.

## Hörmann: качество без компромиссов



Hörmann KG Amshausen



Hörmann KG Antriebstechnik



Hörmann KG Brandis



Hörmann KG Brockhagen



Hörmann KG Dissen



Hörmann KG Eckelhausen



Hörmann KG Freisen



Hörmann KG Ichtershhausen



Hörmann KG Werne



Hörmann Genk NV, Belgien



Hörmann Beijing, China



Hörmann Gadco LLC, Vonore TN, USA

Группа Hörmann является единственной на международном рынке, предлагающей все важнейшие строительные элементы из одних рук. Наши изделия изготавливаются на высоко специализированных заводах, на самом современном уровне техники. Благодаря широко разветвленной сети продажи и сервиса, охватывающей все регионы Европы, и присутствию в Америке и Китае фирма Hörmann является Вашим надежным партнером в области высококачественных строительных элементов. С качеством без компромиссов.

Гаражные ворота

Приводы

Промышленные ворота

Погрузочная техника

Двери

Коробки

Состояние на 06.2009 / Дата печати xx.2009 / HF 85526 ru / G.x.x



**Ворота, двери, автоматика**  
[www.vorot.net](http://www.vorot.net)  
[www.1vorota.ru](http://www.1vorota.ru)  
(495) 455-85-37 • (495) 649-78-78  
(926) 244-00-11,12,13,14,15,16,17

